

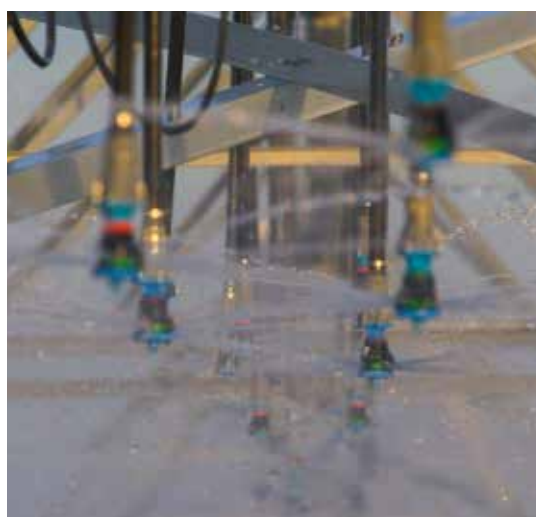

DO CENTRO DO PIVÔ AO CANHÃO FINAL

SOLUÇÕES PARA IRRIGAÇÃO MECANIZADA



A NELSON IRRIGATION CORPORATION OFERECE UMA LINHA COMPLETA DE SOLUÇÕES DE APLICAÇÃO DE ÁGUA PARA A IRRIGAÇÃO MECANIZADA. DE VÁLVULAS DE CONTROLE A ASPERSORES DE PIVÔ E REGULADORES DE PRESSÃO A CANHÕES FINAIS - O PACOTE É COMPLETO.

2

**O PIVÔ CENTRAL OFERECE
A PLATAFORMA PERFEITA
PARA OS ASPERSORES
DISTRIBUIREM ÁGUA -
QUANTIDADE CERTA DA
MANEIRA CERTA.**



4-7	NOVA SÉRIE 3030 DE ASPERSORES
8-9	TECNOLOGIA ROTATOR
10-11	SOLUÇÕES UP-TOP
12-15	OPÇÕES DE ASPERSORES
16-17	CONSIDERAÇÕES DE SOLO
18-19	BAIXA ENERGIA/BAIXA ELEVAÇÃO
20-21	MAPA DE BOCAIS 3TN & 3NV
24-25	CÍRCULO PARCIAL E ACESSÓRIOS
26-27	REGULADORES
28-39	SOLUÇÕES PARA O FINAL DOS PIVÔS
40-41	CONTROLE DO CANHÃO FINAL DO PIVÔ
44-47	VÁLVULAS DE CONTROLE

APRESENTAMOS A NOVA SÉRIE DE ASPERSORES 3030

NO CORAÇÃO DA SÉRIE 3030 ESTÁ O NOVO BOCAL 3NV. FEITO COM A PRECISÃO DO 3TN, ESTE BOCAL GIRATÓRIO INOVADOR COMBINA MÚLTIPLAS FUNÇÕES, DESTA FORMA VOCÊ PODE EFETIVAMENTE GERENCIAR O TEU SISTEMA.

TROCA RÁPIDA - EMPURRE, GIRE, OUÇA O "CLIQUE" MOLA DE AÇO INOXIDÁVEL PARA UM POSICIONAMENTO SEGURO E PRECISO.

COBRE A CLASSE COMPLETA DE BOCAIS, USANDO A MESMA NUMERAÇÃO E VAZÃO DOS BOCAIS DO SISTEMA 3TN.

MESMO CÓDIGO DE CORES DOS 3TN, MAS OS BOCAIS ÍMPARES POSSUEM A BORDA ONDULADA RESISTENTE AO TEMPO.

GERENCIE SEU SISTEMA SEM PRECISAR REMOVER O BOCAL.

4

ENCAIXE QUE FACILITA A INSTALAÇÃO E A FUNCIONALIDADE "PRESSIONE", "GIRE", "CLIQUE".

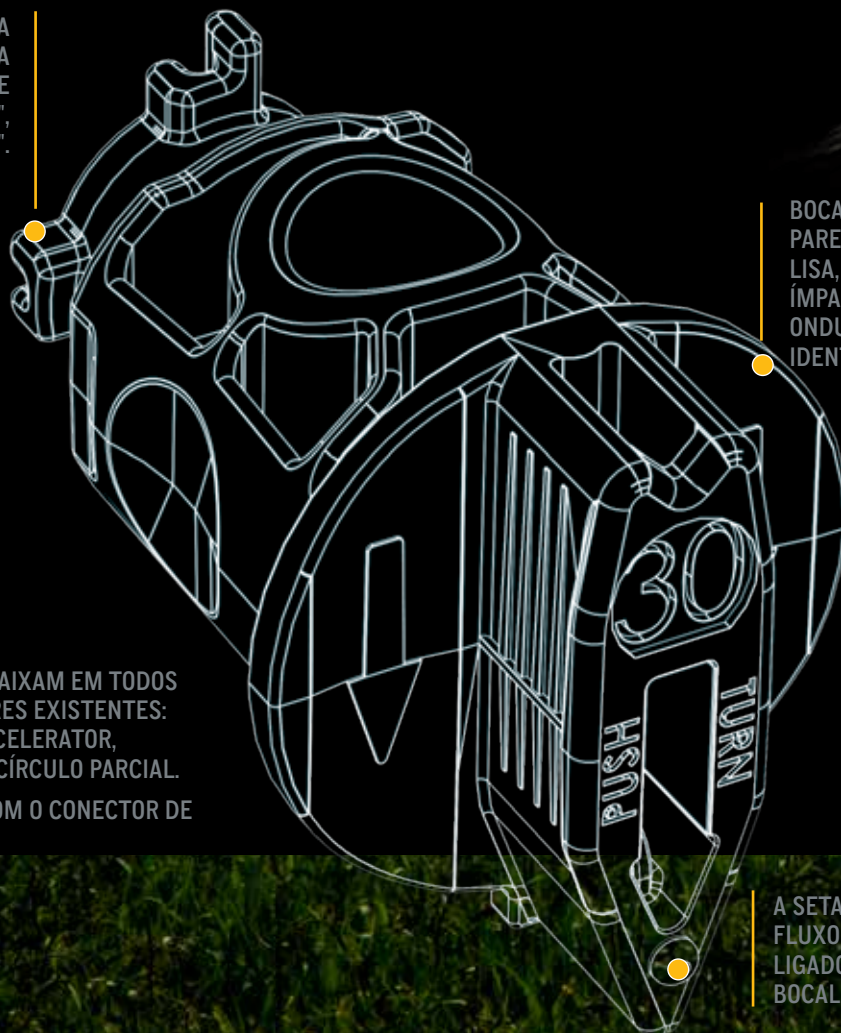

OS BOCAIS 3NV SE ENCAIXAM EM TODOS OS TIPOS DE ASPERSORES EXISTENTES: ROTATOR, SPINNER, ACCELERATOR, SPRAYHEAD, ORBITOR, CÍRCULO PARCIAL.

EFICIÊNCIA MÁXIMA COM O CONECTOR DE ROSCA QUADRADA.

BOCAIS DE TAMANHOS PARES POSSUEM A BORDA LISA, BOCAIS DE TAMANHOS ÍMPARES POSSUEM A BORDA ONDULADA PARA FACILITAR A IDENTIFICAÇÃO.



INSTALAÇÃO

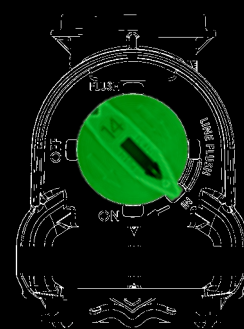

A SETA INDICA A DIREÇÃO DO FLUXO E A FUNÇÃO DO BOCAL: LIGADO, DESLIGADO, LIMPEZA DO BOCAL OU LIMPEZA DA LINHA.

SÉRIE 3030

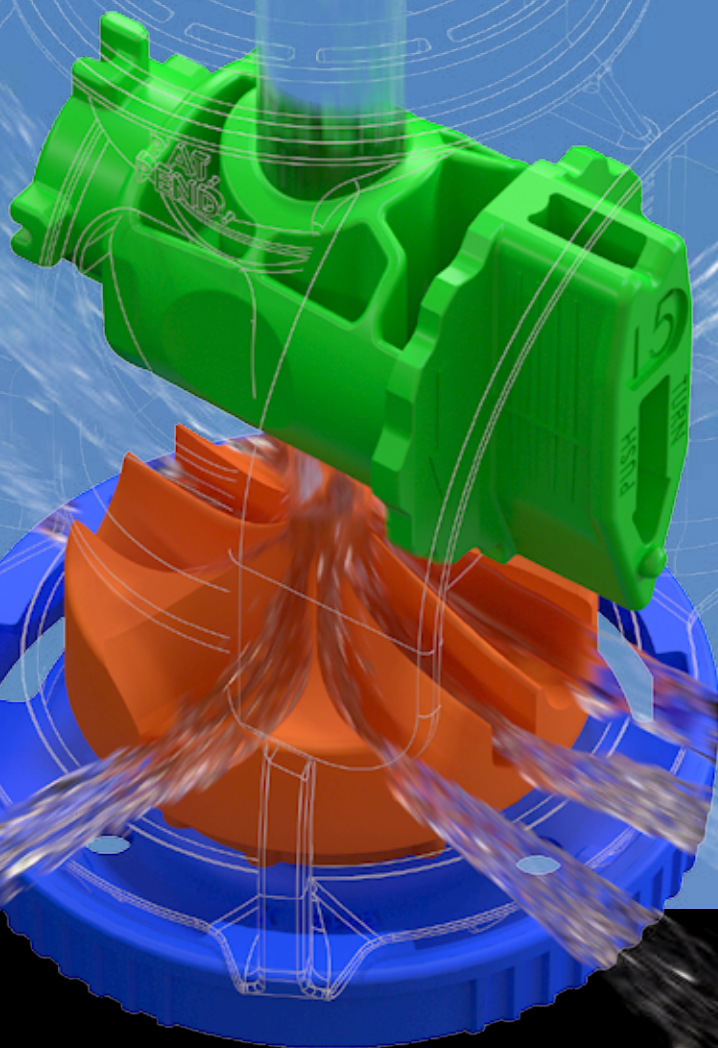

GANHE MUITO, SEM DESPERDÍCIOS.

ÓTIMAS OPÇÕES PARA LIMPEZA: Sequencia para eliminar os detritos. Nunca é recomendado introduzir objetos no bocal - o 3NV é limpo com um simples e rápido giro. Nenhuma ferramenta é necessária.

VOCÊ ESCOLHE QUANDO LIGAR E DESLIGAR: Se você está irrigando em excesso, ou se precisa economizar água por um tempo, basta selecionar os aspersores que deseja desligar. Considere as reduções de custos de se ter uma válvula de esfera dentro de cada aspersor.

PARA NOVOS SISTEMAS...

Aumente a eficiência e a precisão - instale os aspersores, e depois percorra a linha para instalar os bocais.

Identifique visualmente a condição dos aspersores para garantia de qualidade.

Use a função de limpeza conforme necessidade e qualidade da água.

OU INTEGRAÇÃO PERFEITA EM SISTEMAS JÁ EXISTENTES.

Para desfrutar dos benefícios da nova Série 3030, você precisa somente trocar o Bocal e o Corpo. As Capas, Placas, Regulares e Conectores já existentes da Série 3000 são intercambiáveis. NOTA: O peso do Orbitor pode ser reutilizado, mas será necessário novo corpo/placa.

Uma vez que as funções Ligado, Desligado e Limpeza funcionam sem a remoção do bocal, acabaram-se as perdas e quedas dos bocais no campo.

Um clipe duplo para os bocais 3NV (com diferenciação para Alta e Baixa Vazão) ajuda os produtores a se adaptarem às diferentes necessidades de água, tais como o estabelecimento da cultura, quimigação e a redução do lençol freático.

LIGADO

LIMPEZA DO BOCAL

LIMPEZA DA LINHA

DESLIGADO

PORTINHA
PROJETADA PARA
INSPEÇÃO DO
BOCAL.



UMA FAMÍLIA DE PRODUTOS PARA DIVERSAS NECESSIDADES.

A DIVERSIDADE DE CULTURAS, PRÁTICAS DE PRODUÇÃO E CONDIÇÕES CLIMÁTICAS AO REDOR DO MUNDO, ALIADAS ÀS DIFERENÇAS REGIONAIS DE DISPONIBILIDADE DE ÁGUA E ENERGIA EXIGEM UMA REGULARIDADE DAS CARACTERÍSTICAS DE PERFORMANCE DOS ASPERSORES.

NÓS TEMOS O QUE VOCÊ PRECISA PARA EXECUTAR O TRABALHO:

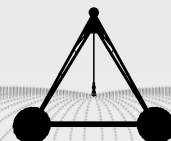

ROTATOR®

Alcance mais amplo
Maior Uniformidade
Baixas Taxas de Aplicação



ACCELERATOR

Ótima opção de substituição do Sprayhead.



SPINNER

Ótimo para Solos Sensíveis



A FIM DE SELECIONAR O MELHOR PRODUTO PARA SUAS NECESSIDADES, CONSIDERE AS SEGUINTE INFORMAÇÕES:

1 PRESSÃO DISPONÍVEL
Escolha de desempenho - economize água e energia.

2 UNIFORMIDADE DESEJADA E DISTÂNCIA DE ALCANCE
O Rotator proporciona a maior uniformidade possível.

3 TIPOS DE SOLO
Veja páginas 16 e 17 para a relação das curvas de infiltração com as taxas de aplicação.

geocropical®



CURTA DISTÂNCIA DE ALCANCE DOS
SPRAYS FIXOS PROPORCIONA ALTA TAXA DE
PRECIPITAÇÃO.

SPRAY / DIÂMETRO DE 12,8M
PLACA PRETA / BOCAL N° 36 A 0,7 BAR

O MAIS AMPLO
ALCANCE À PARTIR
DOS PENDURAIIS.

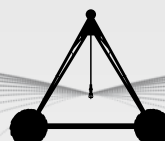

A AMPLA DISTÂNCIA DE ALCANCE DO JATO
ROTATÓRIO PROPORCIONA OTIMIZAÇÃO (BAIXA) DAS
TAXAS DE PRECIPITAÇÃO

ROTATOR / DIÂMETRO DE 21,3M
PLACA LARANJA / BOCAL N° 36 A 1,4 BAR

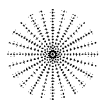

SPRAYHEAD

As placas multi
trajetórias melhoraram
a performance.

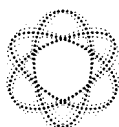

ORBITOR

Sem deriva ou
escorrimento e menos
acúmulo de detritos.



UNIVERSAL

O corpo U3030 é para ser
usado com as opções de
Círculo Parcial 3030 e o
Adaptador de Mangueira.



4 CONDIÇÕES DO VENTO

Escolha um aspersor com opções de placas multi
trajetória para combater o vento e ao mesmo tempo
atender ao padrão da irrigação.

10 RAZÕES PELAS QUAIS A TECNOLOGIA ROTATOR® DOMINA

1

PROVADO EM CAMPO HÁ
MAIS DE 25 ANOS.

2

O MELHOR NA
DISTRIBUIÇÃO DA ÁGUA NO
SOLO (PAG. 17)

3

MONTAGEM UP TOP (PÁG.10)
OU NOS PENDURAIIS

6

MAIS AMPLA DISTÂNCIA
DE ALCANCE DISPONIVEL À
PARTIR DOS PENDURAIIS

7

MAIS ALTA UNIFORMIDADE



10

OPÇÕES GEOCROPICAL®

A nova placa multi trajetória Oliva foi projetada para manter a uniformidade alta a pressões mais baixas se comparada com o que as outras configurações do Rotator oferecem. Ela pode ser usada com os bocais do nº 12 ao nº 50 das linhas 3TN e também com os novos 3NV. Opera entre 0,7-1,0 BAR (10-15 PSI) e alcança uma distância superior a 17,7m de diâmetro.



4

OPÇÕES PARA BAIXA PRESSÃO DISPONÍVEIS (ESCOLHA O ROTATOR COM A PLACA OLIVA OU O ACCELERATOR)

5

DESIGN MODULAR CENTRALIZADO AO REDOR DOS BOCAIS 3TN E 3NV. (PÁG. 22)

8

PROJETADO COM PRECISÃO E PRODUZIDO PARA LONGA VIDA ÚTIL

9

VERSÃO CÍRCULO PARCIAL DISPONÍVEL (PÁG. 24)

SOLUÇÕES ESPECIALIZADAS

ROTATOR MARROM MAIOR UNIFORMIDADE A 1-2 BAR (15-30 PSI)	ROTATOR LARANJA ALCANCE MÁXIMO A 1-2 BAR (15-30 PSI)
ACCELERATOR DOURADO (BP*) DIÂMETRO MÁXIMO A 0,4-1 BAR (6-15 PSI)	ROTATOR VERDE RESISTENTE AO VENTO A 1,4-3,4 BAR (20-50 PSI)
	ACCELERATOR CASTANHO (BP*) JATOS DE ÁGUA RESISTENTES AO VENTO A 0,4-1 BAR (6-15 PSI)

***BAIXA PRESSÃO**

ASPERSORES PARA PIVÔS / SOLUÇÕES UP-TOP

FORNECENDO PARA A CULTURA AS NECESSIDADES ESPECÍFICAS

A TECNOLOGIA ROTATOR DE ASPERSORES NELSON MONTADA NA PARTE DE CIMA DOS PIVÔS CENTRAIS EM ÁREAS DE PRODUÇÃO INTENSIVA DE MILHO, TEM GERADO EXCELENTES RESULTADOS NOS ÚLTIMOS ANOS.

ACCELERATOR COM A PLACA AZUL MARINHO E REGULADOR DE PRESSÃO DE 0,7 BAR (10 PSI)

A AVALIAÇÃO DESTES PRODUTOS NA PARTE DE CIMA DOS TUBOS DOS PIVÔS EM NEBRASKA, TEM MOSTRADO MÍNIMA PERDA DE ÁGUA E EXCELENTE EFICIÊNCIA DE APLICAÇÃO.

10

MONTAGEM UP TOP

O ROTATOR® R3030 PODE OPERAR ABAIXO DE 1.0 BAR (15 PSI) COM ALTA UNIFORMIDADE E IMPRESSIONANTE RESISTÊNCIA AO VENTO, DEVIDO ÀS ESPECIFICAMENTE PROJETADAS E AFINADAS PLACAS GIRATÓRIAS.



Rotator® / PLACA BRANCA
1,0-2,0 BAR (15-30 PSI)

Accelerator / PLACA AZUL MARINHO
0,4-1,0 BAR (6-15 PSI)

A 0,7 BAR (10 PSI) O ACCELERATOR COM A PLACA AZUL MARINHO OFERECE VANTAGENS DE BAIXA PRESSÃO SE COMPARADO AOS SPRAYHEADS NA PARTE DE CIMA DO TUBO.

MUITOS IRRIGANTES PREFEREM AS CARACTERÍSTICAS ÚNICAS DAS GOTAS DO SPINNER

A Nelson lançou uma nova placa para o Spinner a fim de oferecer aos irrigantes uma nova solução para a irrigação com pivô central. O Spinner para pivôs da Nelson é conhecido como uma alternativa de baixa pressão se comparado a aspersores fixos tipo spray, fornecendo alta uniformidade com uma melhor sobreposição e baixas taxas de aplicação. A Placa Lima foi projetada para uso na parte de cima dos pivôs e dá ao Spinner um maior alcance com mínima interferência na cultura.

A faixa de pressão para a Placa Lima é de 0,4-1,0 bar (6-15 psi). A 0,4 bar o tamanho mínimo do bocal é o nº 24. A 0,7 e 1,0 bar o tamanho mínimo é o nº 14. A Nelson recomenda o uso de um regulador de 10 psi (0,7 bar). NOTA: Mesmo que as mudanças na elevação não exijam reguladores de pressão, eles devem ser considerados por conta de suas outras vantagens.

Spinner / PLACA LIMA
0,4-1,0 bar (6-15 psi)



R

ROTATOR®

0,7-3,4 bar (10-50 psi)
15,2-22,6 mts (50-74 pés)

UP-TOP
OU
PENDURAIIS

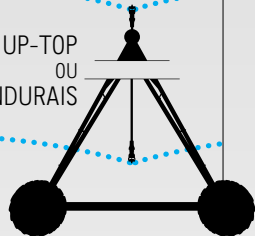

MAIOR RAIOS DE ALCANCE. Como um aspersor do tipo rotativo, o Rotator R3000 e R3030 produz um resultado padrão mais amplo com uma baixa taxa de aplicação, escorrimento superficial reduzido e tempo de infiltração mais amplo.

MAIOR UNIFORMIDADE. O Rotator melhora muito a uniformidade por conta do aumento da sobreposição de aspersores adjacentes.

REDUÇÃO DE PERDAS POR DERIVA E EVAPORAÇÃO. O Rotator mais que atende ao desafio de colocar um aspersor do tipo rotativo nos pendurais - para baixo do vento - para minimizar as perdas por deriva e evaporação.

BOCAL: 3TN OU 3NV
TAXA DE APLICAÇÃO: **BAIXA**

A

ACCELERATOR

0,4-1,0 bar (6-15 psi)
9,1-16,8m (30-55 pés)

UP-TOP
OU
PENDURAIIS

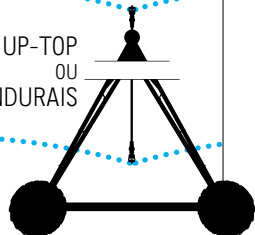

PROJETADO PARA APLICAÇÃO DE ÁGUA NA COPA DA PLANTA.

Um misto das tecnologias Rotator e Spinner, o Accelerator intensifica a velocidade de rotação conforme o tamanho do bocal aumenta. Isto maximiza a distância alcançada e minimiza as perdas por evaporação a baixas taxas de aplicação. No final do sistema ele se transforma em um Spinner para baixas taxas de aplicação ao mesmo tempo em que trata o solo corretamente.

MÁXIMA EFICIÊNCIA DE APLICAÇÃO. Operando a 0,7 bar (10 psi) o A3000 e o A3030 mantém o menor ângulo de trajetória possível sem sacrificar a distância alcançada.

BOCAL: 3TN OU 3NV
TAXA DE APLICAÇÃO: **BAIXA A MÉDIA**

S

SPINNER

0,7-1,4 bar (10-20 psi)
12,8-16,5m (42-54 pés)

UP-TOP
OU
PENDURAIIS

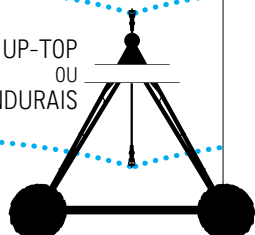

CHUVA SUAVE A BAIXA PRESSÃO. O movimento giratório livre do Spinner proporciona suaves gotas tipo chuva para solos e culturas sensíveis.

UNIFORMIDADE SUPERIOR A BAIXA PRESSÃO. Uma alternativa de baixa pressão aos aspersores fixos tipo spray, o Spinner proporciona maior uniformidade com melhor sobreposição e baixas taxas de aplicação.

SEM RESTRIÇÕES DE MONTAGEM. O Spinner opera sem vibração. Pode ser montado em pendurais rígidos, semirrígidos e flexíveis.

BOCAL: 3TN OU 3NV
TAXA DE APLICAÇÃO: **BAIXA A MÉDIA**

DIÂMETRO DE ALCANCE, PRESSÃO E FAIXA DE BOCAIS

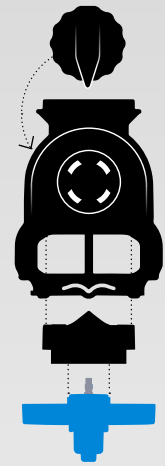

ROTATOR CAPA AZUL

<p>BOCAL MÁXIMO Nº 50 BOCAL MÍNIMO Nº 14 A 2,0 BAR (30 PSI). Nº 16 PARA BAIXA PRESSÃO</p>	<p>BOCAL MÁXIMO Nº 50 BOCAL MÍNIMO Nº 14 A 1,0 BAR (15 PSI).</p>	<p>BOCAL MÁXIMO Nº 50 BOCAL MÍNIMO Nº 14 A 2,0 BAR (30 PSI). Nº 16 PARA BAIXA PRESSÃO</p>	<p>BOCAL MÁXIMO Nº 50 BOCAL MÍNIMO Nº 14 A 1,0 BAR (15 PSI)</p>	<p>BOCAL MÁXIMO Nº 50 BOCAL MÍNIMO Nº 14 A 1,0 BAR (15 PSI)</p>	<p>BOCAL MÁXIMO Nº 50 BOCAL MÍNIMO Nº 14 A 1,0 BAR (15 PSI)</p>	<p>BOCAL MÁXIMO Nº 50 BOCAL MÍNIMO Nº 12 A 0,7 BAR (10 PSI)</p>
<p>AZUL PARA USO UP-TOP U4-8°</p>  <p>21,3 M DE DIÂMETRO MONTADO A 3,7 M A 2,0 BAR (30 PSI) BOCAL Nº 32</p>	<p>BRANCA PARA USO UP-TOP</p>  <p>22,6 M DE DIÂMETRO MONTADO A 3,7 M A 2,0 BAR (30 PSI) BOCAL Nº 32</p>	<p>VERDE D4-8°</p>  <p>21,9 M DE DIÂMETRO MONTADO A 2,7 M A 2,0 BAR (30 PSI) BOCAL Nº 32</p>	<p>VERMELHA D6-12°</p>  <p>20,1 M DE DIÂMETRO MONTADO A 2,7 M A 1,7 BAR (25 PSI) BOCAL Nº 36</p>	<p>LARANJA MULTI TRAJETÓRIA</p>  <p>21,9 M DE DIÂMETRO MONTADO A 2,7 M A 1,7 BAR (25 PSI) BOCAL Nº 36</p>	<p>MARROM MULTI TRAJETÓRIA</p>  <p>20,7 M DE DIÂMETRO MONTADO A 2,7 M A 1,7 BAR (25 PSI) BOCAL Nº 36</p>	<p>OLIVA BAIXA PRESSÃO</p>  <p>17,7 M DE DIÂMETRO MONTADO A 1,8 M A 1,0 BAR (15 PSI) BOCAL Nº 36</p>
1,4-3,4 BAR (20-50 PSI)	1,0-2,0 BAR (15-30 PSI)	1,4-3,4 BAR (20-50 PSI)	1,0-2,0 BAR (15-30 PSI)	1,0-2,0 BAR (15-30 PSI)	1,0-2,0 BAR (15-30 PSI)	0,7-1,0 BAR (10-15 PSI)

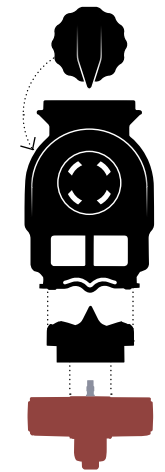

ACCELERATOR CAPA
CASTANHA

<p>BOCAL MÁXIMO Nº 50 BOCAL MÍNIMO Nº 10 A 0,7 BAR (10 PSI). Nº 18 A 0,4 BAR (6 PSI)</p>	<p>BOCAL MÁXIMO Nº 50 BOCAL MÍNIMO Nº 10 A 1,0 BAR (15 PSI). Nº 12 A 0,7 BAR (10 PSI) Nº 18 A 0,4 BAR (6 PSI)</p>	<p>BOCAL MÁXIMO Nº 50 BOCAL MÍNIMO Nº 10 A 1,0 BAR (15 PSI). Nº 12 A 0,7 BAR (10 PSI) Nº 18 A 0,4 BAR (6 PSI)</p>
<p>CASTANHA</p>  <p>14,6 M DE DIÂMETRO MONTADO A 2,7 M A 0,7 BAR (10 PSI) BOCAL Nº 32</p>	<p>DOURADA</p>  <p>16,5 M DE DIÂMETRO MONTADO A 2,7 M A 0,7 BAR (10 PSI) BOCAL Nº 36</p>	<p>AZUL MARINHO PARA USO UP TOP</p>  <p>16,8 M DE DIÂMETRO MONTADO A 3,7 M A 0,7 BAR (10 PSI) BOCAL Nº 36</p>
0,4-1,0 BAR (6-15 PSI)	0,4-1,0 BAR (6-15 PSI)	0,4-1,0 BAR (6-15 PSI)



CONVERSOR DE
ASPERSOR OPCIONAL



CONVERTE FACILMENTE
DE ACCELERATOR PARA
SPRAYHEAD OU
BORBULHADOR.

13

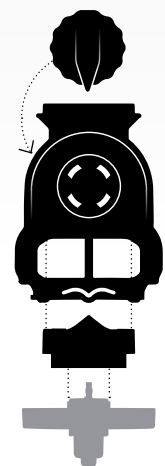

SPINNER CAPA CINZA

<p>BOCAL MÁXIMO Nº 50 BOCAL MÍNIMO Nº 14 A 1,0 BAR (15 PSI). Nº 18 PARA BAIXA PRESSÃO</p>	<p>BOCAL MÁXIMO Nº 50 BOCAL MÍNIMO Nº 14 A 1,0 BAR (15 PSI). Nº 16 PARA BAIXA PRESSÃO</p>	<p>BOCAL MÁXIMO Nº 50 BOCAL MÍNIMO Nº 14 A 1,0 BAR (15 PSI). Nº 16 PARA BAIXA PRESSÃO</p>	<p>BOCAL MÁXIMO Nº 15 BOCAL MÍNIMO Nº 10 A 0,7 BAR (10 PSI).</p>	<p>BOCAL MÁXIMO Nº 50 BOCAL MÍNIMO Nº 14 A 1,0 BAR (10 PSI).</p>
<p>VERMELHA D6-12°</p>  <p>13,4 M DE DIÂMETRO MONTADO A 1,8 M A 1,0 BAR (15 PSI) BOCAL Nº 36</p>	<p>ROXA D6-20°</p>  <p>16,5 M DE DIÂMETRO MONTADO A 1,8 M A 1,0 BAR (15 PSI) BOCAL Nº 36</p>	<p>AMARELA D8-21°</p>  <p>15,2 M DE DIÂMETRO MONTADO A 1,8 M A 1,0 BAR (15 PSI) BOCAL Nº 36</p>	<p>BEGE* PARA BOCAL PEQUENO</p>  <p>11,6 M DE DIÂMETRO MONTADO A 1,8 M A 1,0 BAR (15 PSI) BOCAL Nº 12</p>	<p>LIMA PARA USO UP-TOP</p>  <p>18,5 M DE DIÂMETRO MONTADO A 3,7 M A 1,0 BAR (15 PSI) BOCAL Nº 36</p>
0,7-1,4 BAR (10-20 PSI)	0,7-1,4 BAR (10-20 PSI)	0,7-1,4 BAR (10-20 PSI)	0,7-1,0 BAR (10-15 PSI)	0,4-1,0 BAR (6-15 PSI)



SPINNER
DE CÍRCULO
PARCIAL

BOCAIS Nº 14
A 40
0,7-1,4 BAR
(10-20 PSI)

*A placa bege deve ser usada
em pendurais flexíveis, ou
naqueles com pelo menos 0,3m de
mangueira. Os bocais serão mais
suscetíveis a entupimentos.

ORBITOR

0,4-1,4 bar (6-20 psi)
11,0-18,3m (36-60 pés)

PENDURAIAS

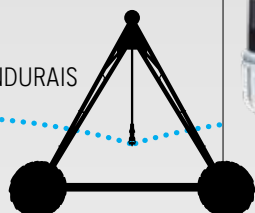

DESIGN SIMPLIFICADO. Caracterizado pela tecnologia que elimina as abas do corpo do aspersor. O novo Orbitor para pivôs da Nelson proporciona excelente uniformidade e melhores gotas a baixas pressões (0,4-1,4 bar / 6-20 psi). Expectativa de longa vida útil e durabilidade em condições de água com má qualidade, porque não há abas no corpo do aspersor onde os detritos se acumulam

BAIXA PERDA POR DERIVA E EVAPORAÇÃO. O corpo projetado sem abas reduz a quebra das gotas, deriva e respingos.

IMPORTANTE! O ORBITOR EXIGE UM MÍNIMO DE 0,6 M DE MANGUEIRA FLEXÍVEL REFORÇADA EM SEU CONJUNTO DE MONTAGEM.

BOCAL: **3TN OU 3NV**

TAXA DE APLICAÇÃO: **BAIXO A MÉDIO**

14

SPRAYHEAD

0,4-2,8 bar (6-40 psi)
4,9-12,2 m (16-40 pés)

UP TOP
OU
PENDURAL

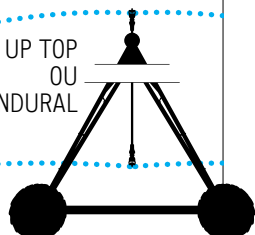

GERMINAR, IRRIGAR E QUIMIGAR. A capa giratória spray dupla permite uma fácil conversão do padrão do spray. Escolha pela placa do spray as opções germinar, irrigar e quimigar.

"POUCA ENERGIA ABAIXO DA CULTURA". O projeto do corpo retilíneo e protegido proporciona durabilidade para o Sprayhead ser arrastado ao longo de culturas altas como o milho.

ACESSÓRIO LEPA OPCIONAL. O adaptador permite uma simples conversão para um sistema de mangueiras de arraste. Ambos o D3000 e o D3030 tem o modo borbulhador para LEPA. O D3000 requer clipe borbulhador - veja página 15.

BOCAL: **3TN OU 3NV**
TAXA DE APLICAÇÃO: **ALTA**

TRASHBUSTER

PRESSÃO E ALCANCE DEPENDEM DA
SELEÇÃO DO ASPERSOR

BOCAL: **3TN OU 3000FC**
TAXA DE APLICAÇÃO: **BAIXA A ALTA**



BOCAL COM CONTROLE DE VAZÃO. O Bocal com Controle de Vazão (disponível somente na Série 3000) não apenas elimina a necessidade por reguladores de pressão, como também facilita a passagem de detritos. Não deve ser usado em montagens com pendurais com mangueiras flexíveis.

CORPO PROJETADO PARA EFLUENTES. O projeto de estrutura aberta do corpo permite que os detritos passem com mais facilidade, reduzindo o acúmulo de material sobre a placa e o corpo.

OPERANDO NOS PENDURAIAS você pode distribuir efluentes por mais dias no ano, manter a água corrosiva longe da estrutura do pivô, eliminar os excessos de deriva com material nocivo e reduzir o odor. O Trashbuster pode ser configurado tanto como um aspersor Spray quanto em um Rotator.

DIÂMETRO DE ALCANCE, PRESSÃO E FAIXA DE BOCAIS

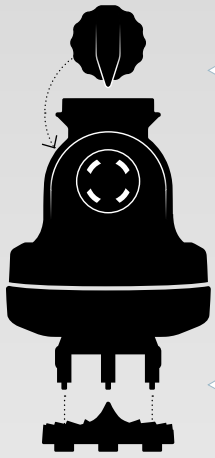

FAIXA DE BOCAIS N° 11 A 50	FAIXA DE BOCAIS N° 11 A 50	FAIXA DE BOCAIS N° 11 A 50
PRETA ÂNGULO PADRÃO	AZUL BAIXO ÂNGULO	ROXA GOTAS PEQUENAS
17,7 M DE DIÂMETRO MONTADO A 1,8 M A 1,0 BAR (15 PSI) BOCAL N° 36	15,2 M DE DIÂMETRO MONTADO A 1,8 M A 1,0 BAR (15 PSI) BOCAL N° 36	14,3 M DE DIÂMETRO MONTADO A 1,8 M A 1,0 BAR (15 PSI) BOCAL N° 36
0,4-1,4 BAR (6-20 PSI)	0,4-1,4 BAR (6-20 PSI)	0,4-1,4 BAR (6-20 PSI)



ORBITOR COM COBERTURA PESADA



ORBITOR COM COBERTURA PLÁSTICA

INFORMAÇÕES IMPORTANTES DE MONTAGEM

- O Orbitor requer um mínimo de 0,6m de mangueira flexível reforçada em seu conjunto de montagem.
- Ao usar o Orbitor com a cobertura pesada, não use qualquer outro peso convencional além ou junto com o peso do Orbitor.
- Ao usar o Orbitor com a cobertura plástica, é necessário um peso de linha. Use os Pesos Slim da Nelson (página 25) ou um peso roscado 3/4" NPT. Pesos de deslize necessitam uma Abraçadeira Clamp Saver da Nelson (página 25).
- Sempre tenha certeza de que o peso do Orbitor, o peso deslizante ou o peso roscado está seguramente apertado.
- Sempre tenha certeza de que todos os componentes no conjunto de montagem e no Orbitor estejam seguramente apertados. Use os novos* reguladores de pressão e conectores Nelson.
- Se válvulas de esfera 3/4" forem usadas, use niples de metal ou os niples plásticos P/N-12291 da Nelson.

* base de suporte única patenteada, fabricada após 2007.



CAPA PRETA GIRATÓRIA SPRAYHEAD

TURQUESA 	VERDE 	AZUL 	CINZA
VERMELHA 	AMARELA 	PRETA 	LARANJA
BRANCA 	ROXA 	MARRON 	

VEJA O CATÁLOGO DO SPRAYHEAD PARA CARACTERÍSTICAS DA PLACA, DIÂMETRO DE ALCANCE E FAIXA DE PRESSÃO/BOCAIS. O SPRAYHEAD PODE SER USADO UP-TOP OU NOS PENDURAIIS.

ACESSÓRIOS

AMBOS CÍRCULO PARCIAL SPRAY SÉRIE 3030 E ADAPTADOR PARA MANGUEIRA DE ARRASTE REQUE-REM O CORPO UNIVERSAL - NÃO SE APLICA PARA OS DA SÉRIE 3000

ACESSÓRIO LEPA N° 10577 SOMENTE PARA D3000



SPRAY CÍRCULO PARCIAL N° 9894-001



ADAPTADOR PARA MANGUEIRA DE ARRASTE N° 9427



15

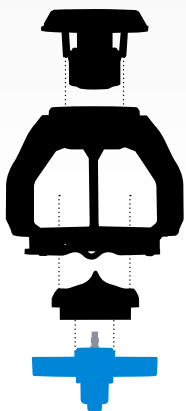

CAPA AZUL ROTATOR

CONFIGURAÇÃO ROTATOR®

AZUL
VERDE

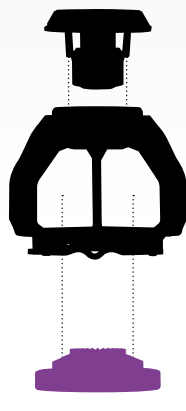

CAPA ROXA T3000 E PLACA SPRAY

CONFIGURAÇÃO SPRAYHEAD

VERDE 	AMARELA 	ROXA
AZUL 	PRETA 	LARANJA



BOCAL 3000FC N° 10106-XXX REQUER PENDURAL RÍGIDO E NO MÍNIMO 1,7 BAR (25 PSI)

TRATE O SOLO CORRETAMENTE.

NÓS NUNCA CRITICARÍAMOS A MÃE NATUREZA, MAS ÀS VEZES UMA IRRIGAÇÃO "TIPO CHUVA" NÃO É O MELHOR PARA A INTEGRIDADE DO SOLO. A TEXTURA DO SOLO REAGE DIFERENTEMENTE AO TAMANHO E A VELOCIDADE (INTENSIDADE) DAS GOTAS, COM ISSO É IMPORTANTE ENTENDER COMO UM CICLO "MOLHAMENTO/PAUSA" PODE SER MUITO BENÉFICO AO CAMPO. FLUXOS DIRECIONADOS ROTATIVOS COM VASTO PADRÃO DE ALCANCE TEM PROVADO SER A MELHOR MANEIRA POSSÍVEL DE TRATAR O SOLO.

A TAXA DE APLICAÇÃO DE ÁGUA DE UM PIVÔ CENTRAL AUMENTA COM AS DEMANDAS DE VAZÕES MAIS ALTAS NA SUA EXTREMIDADE. AO AUMENTAR A DISTÂNCIA DE ALCANCE MOLHADA DO ASPERSOR, A TAXA DE APLICAÇÃO DE ÁGUA PODE SER REDUZIDA PARA EQUIPARAR À TAXA DE INFILTRAÇÃO DO SOLO. VEJA UMA TÍPICA CURVA DE INFILTRAÇÃO ABAIXO.

16

APLICAÇÃO DA ÁGUA
(POLEGADAS POR HORA)

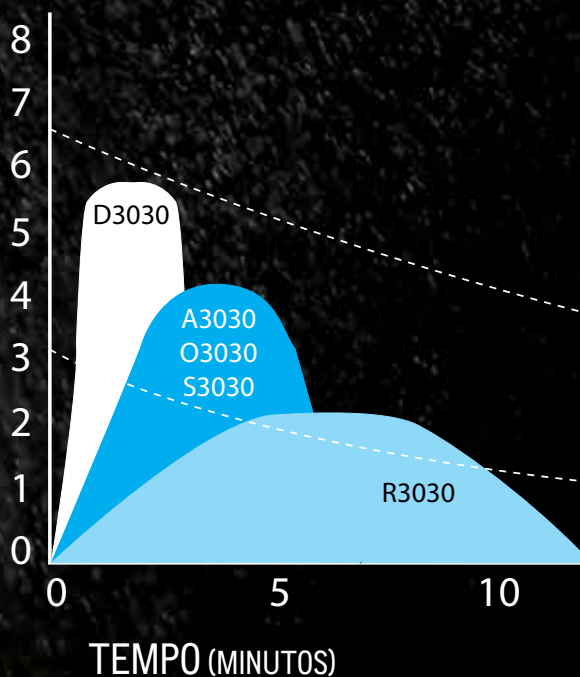

TEMPO (MINUTOS)

*Final de um sistema de 402m a 4.5m³/hr/ha e velocidade de 1,5 m/min.

COM TAXAS DE APLICAÇÃO SOBREPOSTAS PARA ASPERSORES DE PIVÔS CENTRAIS, É ÓBVIO QUE O ROTATOR, POR PROPORCIONAR A MAIOR DISTÂNCIA DE ALCANCE À PARTIR DOS TUBOS PENDURAIIS, SE APROXIME MAIS DE EQUIPARAR COM AS TAXAS DE INFILTRAÇÃO DO SOLO. A MELHOR CONDIÇÃO PARA INFILTRAÇÃO É MANTER A SUPERFÍCIE DO SOLO ABERTA E APLICAR ÁGUA USANDO UMA LARGURA AMPLA DE APLICAÇÃO.

CURVAS DE INFILTRAÇÃO TÍPICAS ASSOCIADAS À TAXA DE APLICAÇÃO DO PIVÔ CENTRAL.

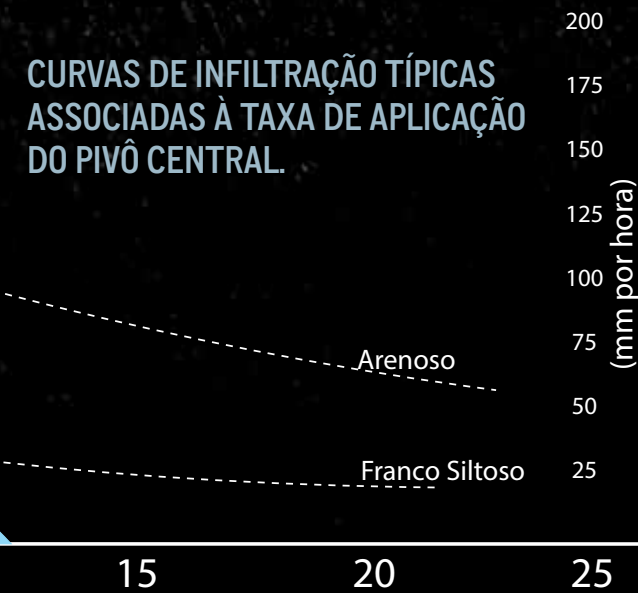

SEM UM ASPERSOR COM UMA PERFORMANCE DE APLICAR ÁGUA A UMA TAXA DE APLICAÇÃO O MAIS PRÓXIMA POSSÍVEL DA TAXA INFILTRAÇÃO DO SOLO, A EFICIÊNCIA CONSEGUIDA COM OS PENDURAIIS - E O DINHEIRO ECONOMIZADO COM BAIXA PRESSÃO - SÃO RAPIDAMENTE PERDIDOS COM O ESCOAMENTO SUPERFICIAL.

A Taxa Média de Aplicação (TMA) é a taxa da aplicação da água sobre uma área molhada. É um valor médio assumindo uniformidade no interior dessa área. A taxa média de aplicação em um pivô aumenta do centro para a extremidade do pivô devido a maior vazão demandada. Comparativamente, analisando diferentes opções de aspersores, distância de alcance superior resulta em baixas taxas médias de aplicação.

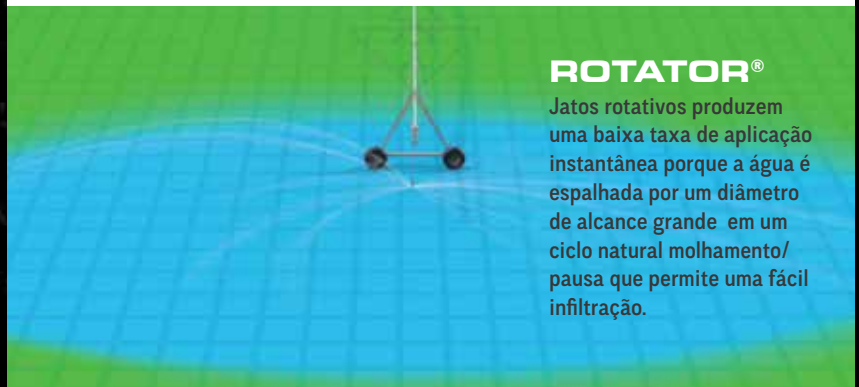

ROTATOR®

Jatos rotativos produzem uma baixa taxa de aplicação instantânea porque a água é espalhada por um diâmetro de alcance grande em um ciclo natural molhamento/pausa que permite uma fácil infiltração.



SPRAY

Jatos fixos produzem alta taxa de aplicação instantânea dentro de um diâmetro de alcance pequeno.

BAIXA ENERGIA, BAIXA ELEVAÇÃO / SOLUÇÕES "LE" PARA PIVÔS

SE VOCÊ ESTÁ PROCURANDO POR SOLUÇÕES "LE" - DÊ UMA OLHADA NAS VANTAGENS NELSON.

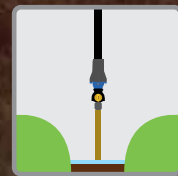

LEPA

**PRECISÃO DE APLICAÇÃO COM
BAIXA ENERGIA / ELEVAÇÃO**

U3030

+ MANGUEIRA DE ARRASTE

GERMINAR
IRRIGAR
QUIMIGAR
BORBULHAR
ARRASTAR



MODO BORBULHADOR
COM CONVERSOR DE
ASPERSOR
(Série 3030 não requer
um clipe borbuhador).

18

TECNOLOGIA DE MANGUEIRA DE ARRASTE, BORBULHADOR E SPRAY SE QUALIFICAM COMO LEPA E LESA DESDE QUE OS ESPAÇAMENTOS ENTRE OS OUTLETS SEJAM ADEQUADOS E OS DISPOSITIVOS DISTRIBUAM A ÁGUA MUITO PRÓXIMO OU NA SUPERFÍCIE DO SOLO COM POUCA ENERGIA A FIM DE TER MUITO BAIXA EVAPORAÇÃO NO AR. O U3030 da Nelson pode ser usado tanto para aplicações de círculo parcial como para aplicações com mangueira de arraste. O Conversor de Aspensor é um ótimo dispositivo para ter 3 aspersores em 1. Escolha entre as funções: borbuhador, spray ou irrigue com jatos rotativos dependendo das restrições de água. Ao mesmo tempo em que oferece as vantagens da operação de baixa pressão e mínima perda de água por conta do dossel, evaporação e deriva do vento, o LEPA é limitado em algumas áreas de aplicação. As limitações incluem solos compactos, campos inclinados e espaços interiores. Devido à pressão usada ser muito baixa, é necessário gerenciá-la e monitorá-la de perto. Reguladores de pressão são geralmente uma necessidade para uma boa uniformidade de descarga de um bocal LEPA.

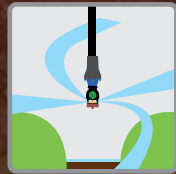
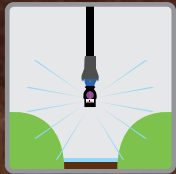

LESA / SPRAY

LESA

BAIXA ENERGIA / ELEVAÇÃO
APLICAÇÃO COM SPRAY

D3030
SPRAYHEAD

ASPERSORES
SPRAY
OU
FIXOS



MODO SPRAY
COM CONVERSOR
DE ASPERSORES

LENA

BAIXA ENERGIA / ELEVAÇÃO
VANTAGEM NELSON

A3030
ACCELERATOR

ASPERSORES COM
MOVIMENTO:
Rotator®
Accelerator
Spinner



MODO ACCELERATOR
COM CONVERSOR
DE ASPERSORES.



19

LEPA / MANGUEIRA DE
ARRASTE E BORBULHADOR

Existem outras opções de baixa energia/elevação além do LEPA e do LESA. Considere aspersores rotativos em uma faixa de 0,4-0,7 bar (6-10 psi). O Rotator e o Accelerator criam um padrão molhado largo para a melhor infiltração no solo e ótima intensidade da gota.

IRRIGAÇÃO DE PRECISÃO – DO COMEÇO AO FIM

3NV
SISTEMA DE CÓDIGO DE CORES
NÚMEROS ÍMPARES TEM A BORDA ONDULADA.

BOCAL PAR

BOCAL ÍMPAR

3TN
SISTEMA DE CÓDIGOS DE COR
NÚMEROS ÍMPARES TEM UMA CAIXA COLORIDA AO REDOR DO NÚMERO

20

14 15 16 17 18 19

FAÇA SUA VERIFICAÇÃO MINUCIOSA

Um mapa de aspersão preciso é essencial para a irrigação com pivô central. A Nelson desenvolveu uma ferramenta com design altamente sofisticado para revendedores e distribuidores determinarem os tamanhos dos bocais depois de inserirem as especificações do sistema e selecionar os vãos dos pivôs, conectores, aspersores e reguladores. Irrigar em círculo é complexo - tenha a certeza de usar as ferramentas necessárias para fazer o trabalho corretamente desde a primeira vez.

DADOS DE PERFORMANCE



MAPA DE BOCAIS

O sistema de tamanho dos bocais é baseado em 128 polegadas de acréscimo. Exemplo, o Bocal 3TN/3NV n° 26 tem um diâmetro do orifício de 26/128 polegadas, enquanto que o Bocal 3TN/3NV n° 27 tem um diâmetro do orifício de 27/128 polegadas. O bocais 3TN ímpares tem uma caixa colorida ao redor da marcação do número. Esta cor indica o próximo bocal maior. Os bocais ímpares 3NV tem a borda ondulada ao invés de uma segunda coloração.

N° DO BOCAL	COR		#9		#10		#11		#12		#13		#14		#15		#16		#17		#18		#19	
	CAIXA DE COR (3TN)		AZUL CLARO		BEGE		BEGE		DOURADO		DOURADO		LIMA		LIMA		LAVANDA		LAVANDA		CINZA		CINZA	
PSI	BAR	GPM	LPM	GPM	LPM	GPM	LPM	GPM	LPM	GPM	LPM	GPM	LPM	GPM	LPM	GPM	LPM	GPM	LPM	GPM	LPM	GPM	LPM	
6	0,4	0,34	1,28	0,42	1,59	0,50	1,89	0,61	2,30	0,71	2,68	0,82	3,10	0,95	3,59	1,08	4,08	1,22	4,61	1,36	5,14	1,53	5,79	
10	0,7	0,44	1,66	0,54	2,04	0,65	2,46	0,79	2,99	0,92	3,48	1,06	4,01	1,23	4,65	1,40	5,29	1,58	5,98	1,75	6,62	1,97	7,45	
15	1,0	0,53	2,00	0,66	2,50	0,79	2,99	0,96	3,63	1,13	4,27	1,29	4,88	1,51	5,71	1,71	6,47	1,93	7,30	2,14	8,09	2,41	9,12	
20	1,4	0,62	2,34	0,76	2,87	0,92	3,48	1,11	4,20	1,30	4,92	1,49	5,63	1,74	6,58	1,98	7,49	2,23	8,44	2,48	9,38	2,79	10,56	
25	1,7	0,69	2,61	0,85	3,22	1,02	3,86	1,24	4,69	1,46	5,52	1,67	6,32	1,95	7,38	2,21	8,36	2,50	9,46	2,77	10,48	3,12	11,81	
30	2,1	0,76	2,87	0,93	3,52	1,12	4,23	1,36	5,14	1,59	6,01	1,83	6,92	2,14	8,09	2,42	9,15	2,74	10,37	3,03	11,46	3,41	12,90	
40	2,8	0,87	3,29	1,07	4,05	1,29	4,88	1,57	5,94	1,84	6,96	2,11	7,98	2,47	9,34	2,80	10,59	3,16	11,96	3,50	13,24	3,94	14,91	
50	3,4	0,97	3,67	1,20	4,54	1,45	5,48	1,76	6,66	2,06	7,79	2,36	8,93	2,76	10,44	3,13	11,84	3,53	13,32	3,91	14,79	4,41	16,69	

N° DO BOCAL	COR		#20		#21		#22		#23		#24		#25		#26		#27		#28		#29		#30	
	CAIXA DE COR (3TN)		TURQUESA		TURQUESA		AMARELO		AMARELO		VERMELHO		VERMELHO		BRANCO		BRANCO		AZUL		AZUL		MARRON ESCURO	
PSI	BAR	GPM	LPM	GPM	LPM	GPM	LPM	GPM	LPM	GPM	LPM	GPM	LPM	GPM	LPM	GPM	LPM	GPM	LPM	GPM	LPM	GPM	LPM	
6	0,4	1,70	6,43	1,84	6,96	2,04	7,72	2,22	8,40	2,44	9,23	2,64	9,99	2,87	10,86	3,07	11,61	3,35	12,68	3,58	13,55	3,83	14,49	
10	0,7	2,19	8,28	2,38	9,00	2,64	9,99	2,86	10,82	3,16	11,96	3,41	12,90	3,70	14,00	3,97	15,00	4,32	16,35	4,62	17,48	4,94	18,69	
15	1,0	2,69	10,18	2,91	11,01	3,23	12,22	3,50	13,24	3,86	14,61	4,17	15,78	4,53	17,14	4,86	18,39	5,29	20,02	5,66	21,42	6,06	22,93	
20	1,4	3,10	11,73	3,36	12,71	3,73	14,11	4,05	15,32	4,46	16,88	4,82	18,24	5,23	19,79	5,61	21,23	6,11	23,12	6,53	24,71	6,99	26,45	
25	1,7	3,47	13,13	3,76	14,23	4,17	15,78	4,52	17,10	4,99	18,88	5,38	20,36	5,85	22,14	6,27	23,73	6,83	25,85	7,30	27,63	7,82	29,59	
30	2,1	3,80	14,38	4,12	15,59	4,56	17,25	4,96	18,77	5,47	20,70	5,90	22,33	6,41	24,26	6,87	26,00	7,48	28,31	8,00	30,28	8,56	32,39	
40	2,8	4,39	16,61	4,76	18,01	5,27	19,94	5,72	21,65	6,31	23,88	6,81	25,77	7,40	28,00	7,94	30,65	8,64	32,70	9,24	34,97	9,89	37,43	
50	3,4	4,90	18,54	5,32	20,13	5,89	22,29	6,40	24,22	7,06	26,72	7,61	28,80	8,28	31,33	8,87	33,57	9,66	36,56	10,33	39,13	11,06	41,86	

N° DO BOCAL	COR		#31		#32		#33		#34		#35		#36		#37		#38		#39		#40		#41	
	CAIXA DE COR (3TN)		MARRON ESCURO		LARANJA		LARANJA		VERDE ESCURO		VERDE ESCURO		ROXO		ROXO		PRETO		PRETO		TURQUESA ESCURO		TURQUESA ESCURO	
PSI	BAR	GPM	LPM	GPM	LPM	GPM	LPM	GPM	LPM	GPM	LPM	GPM	LPM	GPM	LPM	GPM	LPM	GPM	LPM	GPM	LPM	GPM	LPM	
6	0,4	4,06	15,36	4,36	16,50	4,65	17,60	4,94	18,69	5,20	19,68	5,47	20,07	5,84	22,10	6,18	23,39	6,52	24,68	6,85	25,92	7,26	27,48	
10	0,7	5,24	19,83	5,63	21,50	6,00	22,71	6,37	24,11	6,72	25,43	7,06	26,72	7,54	28,54	7,97	30,16	8,42	31,87	8,85	33,49	9,37	35,47	
15	1,0	6,41	24,26	6,89	26,07	7,35	29,71	7,81	29,56	8,23	31,15	8,65	32,74	9,24	34,97	9,77	36,98	10,31	39,02	10,84	41,02	11,48	43,45	
20	1,4	7,40	28,00	7,96	30,12	8,49	32,13	9,01	34,10	9,50	35,95	9,98	37,77	10,67	40,38	11,28	42,69	11,91	45,08	12,51	47,35	13,26	50,19	
25	1,7	8,28	31,34	8,90	33,68	9,49	35,91	10,08	38,15	10,62	40,19	11,16	42,24	11,92	45,11	12,61	47,72	13,31	50,38	13,99	52,95	14,82	56,09	
30	2,1	9,07	34,32	9,75	36,90	10,39	39,32	11,04	41,78	11,64	44,05	12,23	46,29	13,06	49,43	13,81	52,27	14,58	55,19	15,33	58,02	16,23	61,43	
40	2,8	10,47	36,62	11,26	42,62	12,00	45,42	12,75	48,25	13,44	50,87	14,12	53,44	15,08	57,07	15,95	60,37	16,84	63,74	17,70	66,99	18,75	70,97	
50	3,4	11,71	44,32	12,59	47,65	13,42	50,79	14,25	53,93	15,02	56,85	15,79	59,76	16,86	63,81	17,83	67,48	18,81	71,20	19,79	74,90	20,96	79,33	

N° DO BOCAL	COR		#42		#43		#44		#45		#46		#47		#48		#49		#50	
	CAIXA DE COR (3TN)		MOSTARDA		MOSTARDA		MARRON		MARRON		CREME		CREME		AZUL ESCURO		AZUL ESCURO		COBRE	
PSI	BAR	GPM	LPM	GPM	LPM	GPM	LPM	GPM	LPM	GPM	LPM	GPM	LPM	GPM	LPM	GPM	LPM	GPM	LPM	
6	0,4	7,60	28,76	7,96	30,13	8,33	31,52	8,73	33,04	9,12	34,51	9,58	36,26	9,96	37,69	10,31	39,02	10,77	40,76	
10	0,7	9,81	37,13	10,28	38,91	10,75	40,68	11,27	42,66	11,77	44,54	12,36	46,78	12,86	48,67	13,31	50,38	13,91	52,64	
15	1,0	12,01	45,45	12,59	47,65	13,17	49,84	13,80	52,23	14,41	54,54	15,14	57,30	15,75	59,61	16,30	61,70	17,03	64,45	
20	1,4	13,87	52,49	14,54	55,03	15,20	57,53	15,93	60,30	16,64	62,98	17,49	66,20	18,19	68,84	18,82	71,23	19,67	74,45	
25	1,7	15,51	58,70	16,25	61,51	17,00	64,34	17,81	67,41	18,61	70,43	19,55	74,00	20,33	79,94	21,05	79,67	21,99	83,23	
30	2,1	16,99	64,30	17,80	67,37	18,62	70,47	19,51	73,85	20,38	77,13	21,42	81,07	22,28	84,32	23,05	87,24	24,09	91,18	
40	2,8	19,61	74,22	20,56	77,82	21,50	81,37	22,53	85,28	23,54	89,09	24,73	93,60	25,72	97,35	26,62	100,76	27,82	105,29	
50	3,4	21,93	83,00	22,98	86,98	24,04	90,99	25,19	95,34	26,31	99,58	27,65	104,66	28,76	108,85	29,76	112,64	31,10	117,71	

Estes dados de vazão foram obtidos em testes sob circunstâncias ideais, e podem ser adversamente afetados por má qualidade de entrada de água, turbulência ou outros fatores. A Nelson Irrigation não faz reprodução a respeito da acuracidade das taxas de vazão de aspersores sob várias condições de encanamento e tubos de descida.

EM 1994, A NELSON APRESENTOU A SÉRIE 3000 DE PRODUTOS PARA PIVÔS.

O SISTEMA DE BOCAIS 3TN ESTÁ NO CENTRO DESTA LINHA DE PRODUTOS. CADA ASPERSOR É FORMADO POR UMA CAPA, PLACA, CORPO E BOCAL. O BOCAL 3TN É INTERCAMBIÁVEL COM TODOS OS ASPERSORES DA SÉRIE 3000. UMA VARIEDADE DE DISPOSITIVOS DE CONEXÃO ESTÃO DISPONÍVEIS PARA LIGAR O ASPERSOR A MANGUEIRA OU AO PENDURAL RÍGIDO. EM 2015, A NELSON LANÇOU A SÉRIE 3030, COM UM DIFERENTE SISTEMA DE CORPO/BOCAL, MAS COM AS MESMAS OPÇÕES DE PLACA/CAPA/ADAPTADORES.

VEJA OS DETALHES NAS PÁG. 4-7

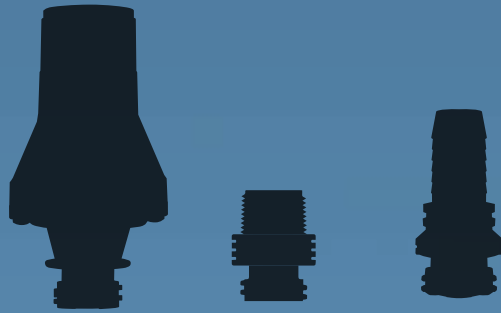

ADAPTADORES

BOCAL 3TN
PARA SÉRIE 3000



BOCAL 3NV
PARA SÉRIE 3030



BOCAIS



CORPOS



PLACAS

CAPAS

23

CONFIGURAÇÃO ORBITOR MOSTRADA NA PÁGINA 15

OPÇÕES INTELIGENTES PARA DESAFIOS FREQUENTES

RESOLVA OS PROBLEMAS DA TRILHA DA RODA

Excesso de água na trilha das rodas pode causar escorregamento dos pneus, ocasionando a desaceleração do sistema em áreas molhadas e encostas íngremes - aumentando a lâmina de aplicação em relação a outras partes do campo. Trilha de roda com sulcos profundos também são prejudiciais ao equipamento e a eficiência da colheita.

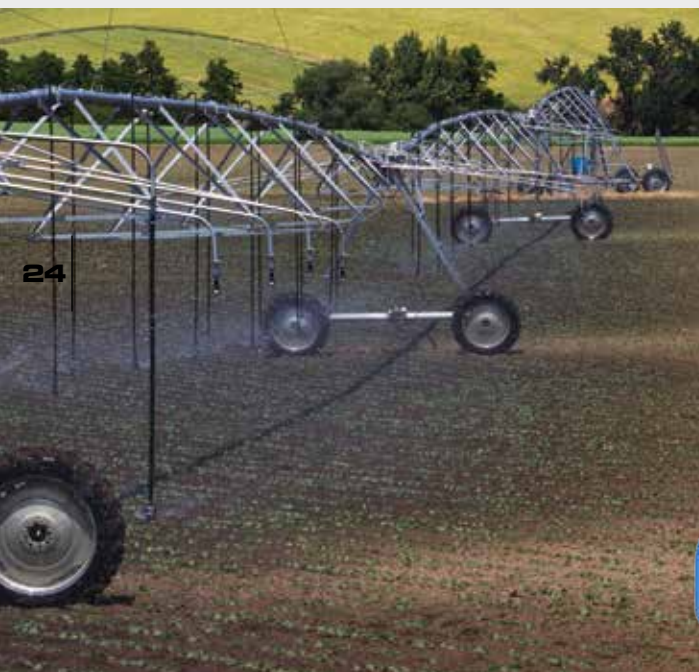

Os aspersores de círculo parcial Nelson direcionam a água para fora da estrutura do pivô nas torres e para longe da trilha das rodas para prevenir sulcos profundos. No geral, a uniformidade no campo pode ser mantida prevenindo o escorregamento excessivo dos pneus e mantendo uma velocidade de deslocamento uniforme.

PC-R3030 ROTATOR®

PERFORMANCE

- Arco 180° (varia levemente com a vazão)
- Largo Alcance
- Alta Uniformidade
- Padrão de Combate ao Vento

ESPECIFICAÇÕES DE OPERAÇÃO

- 1-1,4 bar (15-25 psi) para Bocais n° 14-40
- 1-2 bar (15-30 psi) para Bocais n° 40-50
- Espaçamento Limite 3,35mts
- Monte em um Conjunto pendural rígido ou em um Boomback IACO. Veja em www.boombacks.com.

Círculo Parcial Spinner e Sprayhead também estão disponíveis para diferentes necessidades de pressão e características de jato.

OS ASPERSORES DE CÍRCULO PARCIAL PODEM SER INSTALADOS EM UMA VARIEDADE DE CONFIGURAÇÕES

BOOMBACKS
INSTALAÇÕES EM BOOMBACKS MINIMIZAM O COMPROMETIMENTO DA UNIFORMIDADE QUE OCORRE QUANDO UM DISPOSITIVO DE CÍRCULO PARCIAL É UTILIZADO.

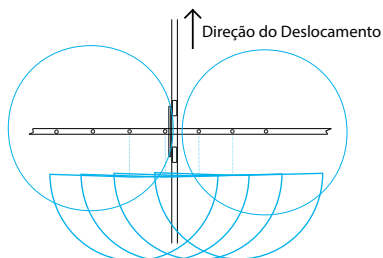

DIRETO NO PENDURAL
INSTALAÇÕES DIRETO NO PENDURAL REQUEREM CUIDADOSO AJUSTE DE ORIENTAÇÃO.

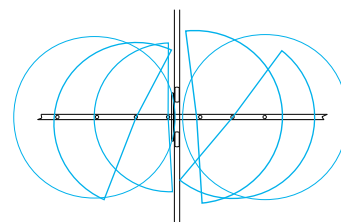



CLIFE PARA BOCAIS

Os Aspersores Nelson para pivôs podem ser equipados com dois ou três bocais usando os Clipes Duplo ou Triplo 3TN. A Série 3030 tem um clipe duplo de bocais. Estes dispositivos permitem que você atenda precisamente às necessidades de água da planta ao longo do cultivo. Durante a germinação, um sistema com vazões mais baixas diminui a intensidade das gotas de água para manter adequada a estrutura do solo e reduzir o escoamento superficial. Ajuste a vazão do sistema conforme a mudança na necessidade de água pela cultura.

- MUDE A VAZÃO DO SISTEMA RAPIDAMENTE E COM PRECISÃO.
- CHEGA DE BAGUNÇA OU QUEDA DOS BOCAIS.
- ATENDA ÀS DIFERENTES DEMANDAS AO LONGO DO CULTIVO:
 - ~ GERMINAR COM BAIXA, IRRIGAR COM ALTA
 - ~ IRRIGAR COM ALTA, QUIMIGAR COM BAIXA

NOTA: NÃO USE EM APLICAÇÕES POR BAIXO DA CULTURA OU COM A PLACA SPRAY DE QUIMIGAÇÃO.

CURVA DE DESENVOLVIMENTO DA CULTURA

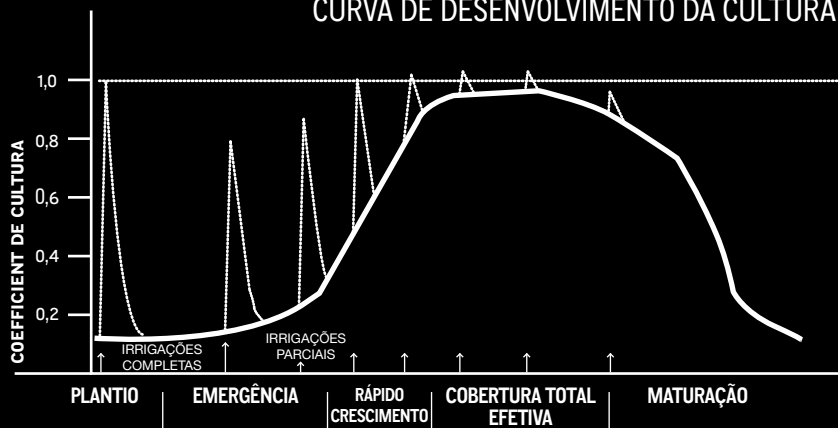

PESOS PARA MANGUEIRA DE PENDURAL



O peso modular de 1lb (n° 10130) se encaixa em cima do regulador de pressão, mas se os reguladores de pressão não são usados, o peso encaixa diretamente no corpo do aspersor (somente na Série 3000 e não deve ser usado no Orbitor). O Peso Modular de 1lb é projetado para aspersores que operam a 1,4 bar (20 psi) ou menos.

O novo peso em linha "slim" é para uso com os Aspersores das Séries 3000 e 3030. Ele está disponível nas opções 0,85lb (n° 11395-001) e 1lb (n° 11395). Este discreto peso de zinco se encaixa diretamente no pendural flexível preso por uma abraçadeira, acima de um regulador Nelson e/ou aspersor. Isto inclui as tampas plásticas do 03000 e 03030 a 0,4, 0,7 ou 1 bar (6, 10 ou 15 psi) onde o regulador deve ser instalado diretamente no peso slim. Nenhum outro peso é permitido com o Orbitor.



CONEXÕES



FNPT X (HB)
#10057



MNPT X (HB)
#10148



ADAPTADOR ST
X (HB) #9901

CONECTORES TIPO RANHURADO DE USO FÁCIL.

Fácil instalação em mangueiras flexíveis 3/4". Elimina conexões adicionais. A vantagem do Adaptador Hex 15/16" é única para conexões Nelson. Prenda as conexões usando soquete ou chave de boca 15/16"

NOVO! NIPLÉ PLÁSTICO 3/4" MNPT X 3/4" MNPT

ABRAÇADEIRA PROTETORA



USE A ABRAÇADEIRA PROTETORA QUANDO INSTALAR ORBITORS EM UM PIVÔ QUE JÁ TENHA PESO DESLIZANTE DE POLIETILENO. Este simples dispositivo colocado em cima das abraçadeiras no tubo pendural acima dos pesos deslizantes de polietileno, protege contra a vibração inerente nos sistemas Orbitor. Esta é uma ótima solução para quando um irrigante está reformando um pivô que já tenha pesos deslizantes no aspersor Orbitor. Somente as versões de cobertura plástica (0,4-0,7 bar / 6-10 psi) 03000 ou 03030 podem ser usados com os pesos deslizantes de polietileno.

PRECISÃO EM DIFÍCEIS AMBIENTES NO CAMPO

A FUNÇÃO DE UM REGULADOR DE PRESSÃO NO PROJETO DE UM ASPERSOR PARA PIVÔ CENTRAL É AJUSTAR UMA PRESSÃO VARIÁVEL NA ENTRADA EM UMA PRESSÃO DETERMINADA NA SAÍDA, INDEPENDENTEMENTE DAS VARIAÇÕES NA PRESSÃO DO SISTEMA DEVIDO A CONDIÇÕES HIDRÁULICAS, ALTERNÂNCIAS DE ELEVAÇÃO E SITUAÇÕES DE BOMBEAMENTOS.

OS BENEFÍCIOS INCLUEM UMA APLICAÇÃO UNIFORME DA LÂMINA DE ÁGUA, PERFORMANCE CONTROLADA DO ASPERSOR (TAMANHO DA GOTA E DISTÂNCIA DE ALCANCE), E FLEXIBILIDADE NA OPERAÇÃO DO SISTEMA.



MATERIAIS RESISTENTES A QUÍMICOS



CONEXÃO DE ROSCA QUADRADA

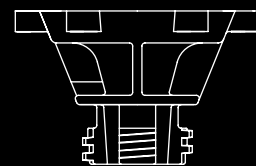

O adaptador integral se conecta diretamente em todos os aspersores das Séries 3000 e 3030.

IMAGEM DO MODELO HI-FLO, DE ALTO FLUXO, COM CONEXÃO 3/4" FNPT X 3/4" FNPT

O Regulador de Pressão Universal Nelson tem uma vazão de até 2,7 M³/H (12 GPM) a 1,0 BAR (15 PSI) e acima.



REGULADORES DE PRESSÃO

QUANTO DE ALTERAÇÃO DE NÍVEL É ACEITÁVEL? É UMA BOA DIRETRIZ CONSIDERAR MENOS DE 10% DE VARIAÇÃO DE VAZÃO.

Este gráfico é baseado no limite de alteração de nível que causará uma variação de vazão de 10% ou mais. Se a alteração de nível do ponto mais baixo é acima da linha, ocorrerá então uma variação de vazão superior a 10%. Observe que a pressão projetada mais baixa permite menor alteração de nível antes dos reguladores de pressão serem recomendados.

NOTA: Mesmo que a alteração de nível não necessitar de reguladores de pressão, convém considerá-los por suas outras vantagens.

DICAS TÉCNICAS PARA SISTEMAS COM REGULADORES

IMPORTANTE: Considerar aproximadamente 0,35 BAR (5 PSI) de pressão extra a fim de que o regulador funcione adequadamente. Por exemplo, a pressão projetada mínima para um regulador de 1,4 BAR (20 PSI) é 1,7 BAR (25 PSI).

IMPORTANTE: Se o teu sistema foi projetado com aspersores Nelson, use Regulares de Pressão Nelson. A performance dos reguladores de pressão varia conforme o fabricante. A troca pode resultar em uma seleção inadequada do bocal.

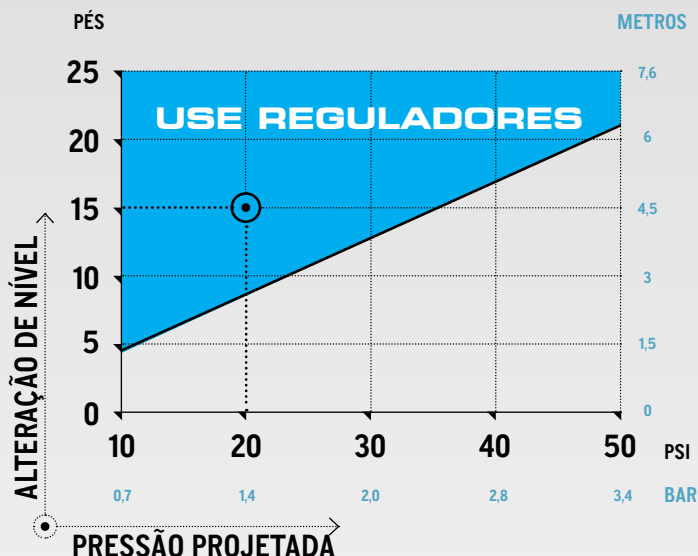

	0,4 bar (6 PSI)		0,7 bar (10 PSI)		1,0 bar (15 PSI)		1,4 bar (20 PSI)		1,7 bar (25 PSI)		2,1 bar (30 PSI)		2,8 bar (40 PSI)		3,4 bar (50 PSI)	
	UNI-FLO	HI-FLO	UNI-FLO	HI-FLO	UNI-FLO	HI-FLO	UNI-FLO	HI-FLO	UNI-FLO	HI-FLO	UNI-FLO	HI-FLO	UNI-FLO	HI-FLO	UNI-FLO	HI-FLO
3/4" FNPT X ROSCA QUADRADA	9572-001	9611-001	9572-002	9611-002	9572-003	9611-00	9572-004	9611-005	9572-005	9611-006	9572-006	9611-007	9572-007	9611-008	9572-008	9611-009
3/4" FNPT X 3/4" FNPT	9491-001	9071-001	9491-002	9071-002	9491-003	9071-003	9491-004	9071-005	9491-005	9071-006	9491-006	9071-007	9491-007	9071-008	9491-008	9071-009

27

CONEXÃO 3/4" FNPT X FNPT

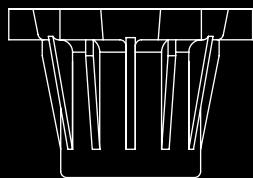

Use o adaptador 9410 3/4"

PATENTEADO PROJETO DE VEDAÇÃO RESISTENTE

Vedação de resistência superior com assento de haste única projetada em ambos os modelos Hi-Flo e Universal Flo.

DESEMPENHO PROLONGADO E EXATIDÃO PRECISA

Componentes de precisão acoplados com um anel de vedação lubrificado internamente minimizam a resistência por atrito e a histerese.



Declaração de Performance Esperada. Os Reguladores de Pressão Nelson são precisos para 6% de coeficiente de variação de fabricação.

GANHANDO TERRENO

A NELSON OFERECE PRODUTOS PARA FINAL DE PIVÔS HÁ MUITOS ANOS. COMO OS TEMPOS ESTÃO MUDANDO - E A NECESSIDADE POR BAIXA PRESSÃO É EVIDENTE - NÓS CRESCEMOS NOSSA LINHA. TEMOS TUDO DE 1,0-5,5 BAR (15-80 PSI), 12-37 MTS E 6-680 M³/H.

OPÇÕES DE ASPERSORES PARA FINAL DE PIVÔ PARA RAIOS DE ALCANCE CURTO E LONGO

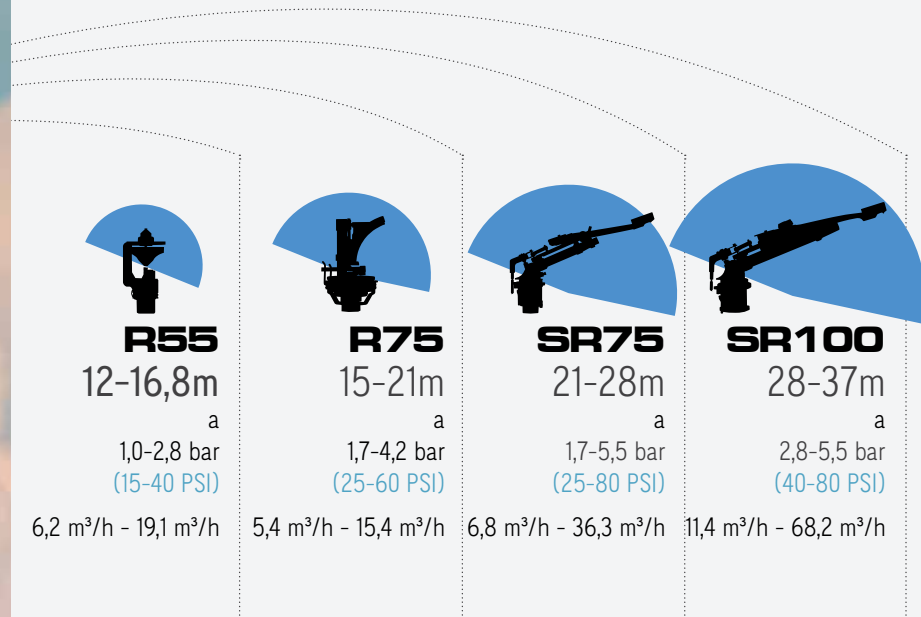

ÁREA ADICIONAL CARACTERÍSTICA EM UM PIVÔ DE 402 METROS

Até 4,0ha irrigando o círculo completo.	Até 5,3ha irrigando o círculo completo.	Até 6,9ha irrigando o círculo completo.	Até 9,3ha irrigando o círculo completo.
Até 2,4ha irrigando apenas os cantos.	Até 2,8ha irrigando apenas os cantos.	Até 3,6ha irrigando apenas os cantos.	Até 4,5ha irrigando apenas os cantos.

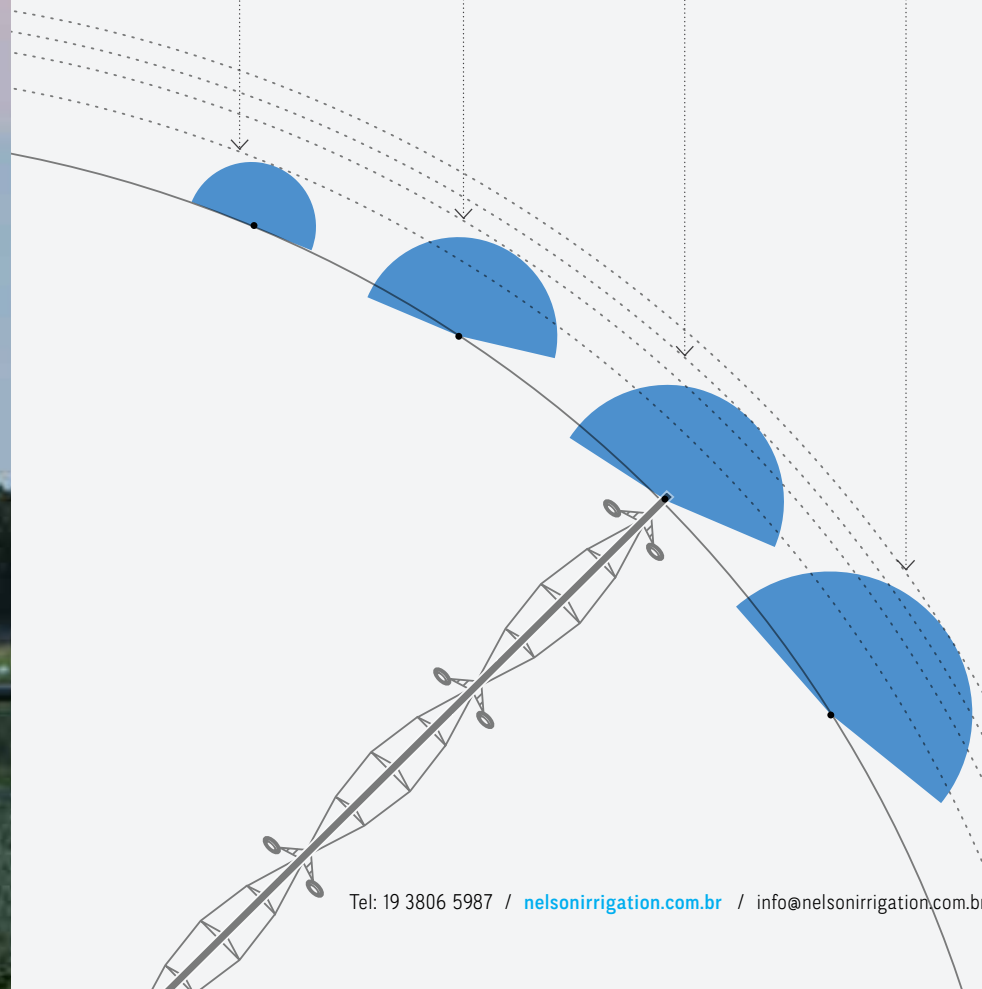

ÁREA ADICIONAL A BAIXA PRESSÃO

NENHUM OUTRO ASPERSOR FINAL
TRABALHA NA FAIXA DE BAIXA
PRESSÃO DE 1-2,8 BAR (15-40 PSI)
E PROPORCIONA ATÉ 4 HECTARES
ADICIONAIS IRRIGADOS (EM UM PIVÔ
DE 402 METROS).

O Aspersor para Final de Pivôs R55 está mudando a forma como os produtores irrigam com pivôs centrais. Ele pode ser usado para conseguir hectares adicionais por toda a volta do pivô ou apenas nos cantos, dependendo das especificidades do local e das preferências de irrigação. Ele pode ser usado em conjunto com um aspersor de volume mais alto Big Gun - ou sozinho. O R55 (com a placa azul) deve ser montado na posição vertical no final do lance em balanço.

O Novo R55i, com uma especialmente projetada placa cinza, foi desenvolvido para aplicações invertidas. Esta configuração é mais fácil de montar - e alguns dizem que é efetiva na ajuda do gerenciamento dos detritos que se acumulam no final dos sistemas. Note que o raio é tipicamente menor para o invertido de placa cinza se comparado ao de placa azul. O R55/R55i pode permanecer sempre ligado, ser ligado via solenoide em uma válvula da Série 800 ou trabalhar sob a lógica de um sistema de controle ligado com uma Válvula SR100/800P ou SRNV100 (Válvula de Bocal).

**UM CANHÃO FINAL SECUNDÁRIO PODE
CONSEGUIR HECTARES EXTRAS IRRIGANDO
ONDE O SR100 NÃO CONSEGUE - CONFORME
O PIVÔ ENTRA/SAI DOS CANTOS E AO
REDOR DE OBSTÁCULOS COMO ESTRADAS E
CONSTRUÇÕES.**

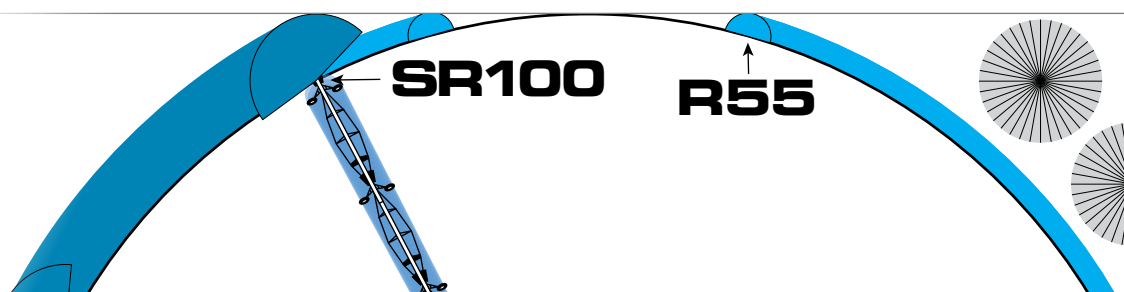

DADOS DE PERFORMANCE

Ganhe até 4,0 ha irrigando o círculo completo e até 2,4ha irrigando apenas os cantos, em um pivô de 402 metros.



R55



Pressão (psi)	Bocal Roxo N° 52		Bocal Vermelho N° 60		Bocal Amarelo N° 70		Bocal Verde N° 80		Bocal Azul N° 90	
	VAZÃO (GPM)	RAIO (PÉS)	VAZÃO (GPM)	RAIO (PÉS)	VAZÃO (GPM)	RAIO (PÉS)	VAZÃO (GPM)	RAIO (PÉS)	VAZÃO (GPM)	RAIO (PÉS)
15	18,3	40	27,7	41	36,6	42	45,2	42	52,0	44
20	20,9	42	31,8	44	41,8	45	51,7	45	59,7	48
25	23,4	45	35,5	48	46,7	48	57,7	49	66,7	52
30	25,8	46	38,9	49	51,1	50	63,1	51	73,2	53
35	27,9	47	42,1	50	55,1	51	68,2	53	79,0	54
40	30,0	47	44,9	50	58,8	51	72,7	54	84,3	55

MONTAGEM VERTICAL

A PRESSÃO DE OPERAÇÃO DEVE SER 1-2,8 BAR (15-40 PSI).

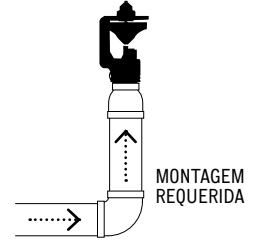

MONTAGEM REQUERIDA

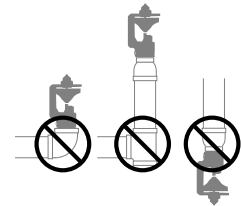

CONDIÇÕES DE ENTRADA INADEQUADAS DIMINUEM A PERFORMANCE.

UNIDADES MÉTRICAS

Pressão (bar)	Bocal Roxo N° 52		Bocal Vermelho N° 60		Bocal Amarelo N° 70		Bocal Verde N° 80		Bocal Azul N° 90	
	VAZÃO (M³/H)	RAIO (M)	VAZÃO (M³/H)	RAIO (M)	VAZÃO (M³/H)	RAIO (M)	VAZÃO (M³/H)	RAIO (M)	VAZÃO (M³/H)	RAIO (M)
1,00	4,1	11,9	6,2	12,2	8,2	12,5	10,1	12,5	11,6	13,4
1,50	5,0	13,1	7,5	14,0	9,9	14,0	12,2	14,3	14,1	14,9
2,00	5,7	14,0	8,7	14,9	11,4	15,2	14,1	15,5	16,3	16,2
2,50	6,5	14,3	9,7	15,2	12,7	15,5	15,7	16,2	18,3	16,8
2,75	6,8	14,3	10,2	15,2	13,3	15,5	16,5	16,5	19,1	16,8

Os dados de performance do R55 foram obtidos sob condições ideais de testes e podem ser adversamente afetados pelo vento, inadequada condição de entrada hidráulica ou outros fatores. Altura do ensaio de 2,7 metros acima da superfície de medição. Essas informações não consideram a representatividade relativa à condição da gota, uniformidade, taxa de aplicação ou adequação para uma determinada aplicação.



R55i



Pressão (psi)	Bocal Roxo N° 52		Bocal Vermelho N° 60		Bocal Amarelo N° 70		Bocal Verde N° 80	
	VAZÃO (GPM)	RAIO (PÉS)	VAZÃO (GPM)	RAIO (PÉS)	VAZÃO (GPM)	RAIO (PÉS)	VAZÃO (GPM)	RAIO (PÉS)
15	18,3	39	27,7	37	36,6	36	45,2	35
20	20,9	41	31,8	40	41,8	39	51,7	38
25	23,4	43	35,5	42	46,7	41	57,7	40
30	25,8	45	38,9	44	51,1	43	63,1	42
35	27,9	46	42,1	45	55,1	44	68,2	43
40	30,0	47	44,9	46	58,8	44	72,7	43

MONTAGEM INVERTIDA

PRESSÃO DE OPERAÇÃO DEVE SER 1-2,8 BAR (15-40 PSI)

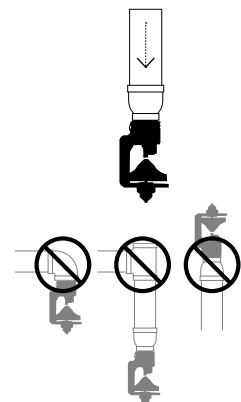

CONDIÇÕES DE ENTRADA INADEQUADAS DIMINUEM A PERFORMANCE.

UNIDADES MÉTRICAS

Pressão (bar)	Bocal Roxo N° 52		Bocal Vermelho N° 60		Bocal Amarelo N° 70		Bocal Verde N° 80	
	VAZÃO (M³/H)	RAIO (M)	VAZÃO (M³/H)	RAIO (M)	VAZÃO (M³/H)	RAIO (M)	VAZÃO (M³/H)	RAIO (M)
1,00	4,1	11,8	6,2	11,2	8,2	10,9	10,1	10,6
1,50	5,0	12,8	7,5	12,4	9,9	12,1	12,2	11,8
2,00	5,7	13,5	8,7	13,3	11,4	12,9	14,1	12,6
2,50	6,5	14,1	9,7	13,8	12,7	13,3	15,7	13,0
2,75	6,8	14,3	10,2	14,0	13,3	13,4	16,5	13,1

A TECNOLOGIA ROTATOR® REIMAGINADA

APRESENTAMOS O NOVO ASPERSOR PARA FINAL DE PIVÔS R75. ESTE VERSÁTIL ASPERSOR DE ALTA UNIFORMIDADE É BASEADO NA TECNOLOGIA PROVADA EM CAMPO DO ROTATOR. O R75 E O R75LP (OPÇÃO PARA BAIXA PRESSÃO) AJUDAM A PREENCHER OS CANTOS E A GANHAR TERRENO ADICIONAL... ATÉ 21 METROS.

R75
2,8-4,0 bar
(40-60 psi)

R75LP
1,7-2,8 bar
(25-40 psi)

DADOS DE PERFORMANCE

Ganhe até 5,3ha irrigando o círculo completo e até 2,8ha irrigando apenas os cantos, em um pivô de 402 metros.



	Pressão (psi)	"52 (13/32")		"56 (7/16")		"60 (15/32")		"64 (1/2")		"68 (17/32")		"72 (9/16")	
		VAZÃO (GPM)	RAIO (PÉS)	VAZÃO (GPM)	RAIO (PÉS)	VAZÃO (GPM)	RAIO (PÉS)	VAZÃO (GPM)	RAIO (PÉS)	VAZÃO (GPM)	RAIO (PÉS)	VAZÃO (GPM)	RAIO (PÉS)
R75LP	25	23,6	49,0	27,3	51,0	31,2	53,0	35,4	55,0	39,8	55,0	44,4	56,0
	30	26,0	52,0	29,8	53,0	34,1	54,0	38,8	57,0	43,7	57,0	48,8	58,0
	35	28,0	53,0	32,4	55,0	36,9	55,0	42,0	59,0	47,2	59,0	52,6	60,0
	40	30,0	54,0	34,6	56,0	39,7	56,0	44,9	59,0	50,6	60,0	56,4	61,0
R75	40	30,0	57,0	34,6	59,0	39,7	61,0	44,9	65,0	50,6	65,0	56,4	64,0
	45	31,7	58,0	36,8	60,0	42,0	62,0	47,6	66,0	53,7	66,0	59,7	65,0
	50	33,6	59,0	38,8	61,0	44,4	63,0	50,2	67,0	56,5	67,0	63,1	65,0
	55	35,3	59,0	40,7	62,0	46,6	64,0	52,7	68,0	59,2	68,0	66,1	66,0
	60	36,8	59,0	42,7	62,0	48,8	65,0	55,0	69,0	61,9	68,0	69,2	67,0

UNIDADES MÉTRICAS

	Pressão (bar)	"52 (13/32")		"56 (7/16")		"60 (15/32")		"64 (1/2")		"68 (17/32")		"72 (9/16")	
		VAZÃO (M ³ /H)	RAIO (M)	VAZÃO (M ³ /H)	RAIO (M)	VAZÃO (M ³ /H)	RAIO (M)	VAZÃO (M ³ /H)	RAIO (M)	VAZÃO (M ³ /H)	RAIO (M)	VAZÃO (M ³ /H)	RAIO (M)
R75LP	1,75	5,4	14,9	6,3	15,5	7,1	16,2	8,1	16,8	9,2	16,8	10,2	17,1
	2,00	5,8	15,5	6,7	16,2	7,6	16,5	8,7	17,4	9,8	17,4	10,9	17,7
	2,50	6,4	16,5	7,5	16,8	8,5	16,8	9,7	18,0	10,9	18,0	12,1	18,3
	2,75	6,8	16,5	7,8	17,1	9,0	17,1	10,2	18,0	11,5	18,3	12,7	18,6
R75	2,75	6,8	17,4	7,8	18,0	9,0	18,6	10,2	19,8	11,5	19,8	12,7	19,5
	3,00	7,1	17,7	8,2	18,3	9,4	18,9	10,6	20,1	12,0	20,1	13,3	19,8
	3,50	7,7	18,0	8,9	18,6	10,2	19,2	11,5	20,4	13,0	20,4	14,4	19,8
	4,00	8,2	18,0	9,5	18,9	10,9	19,8	12,3	21,0	13,9	20,7	15,4	20,4

Os dados de performance do R75/R75LP foram obtidos sob condições ideais de testes e podem ser adversamente afetados pelo vento, inadequada condição de entrada hidráulica ou outros fatores. Altura do ensaio de 2,7 metros acima da superfície de medição. Essas informações não consideram a representatividade relativa à condição da gota, uniformidade, taxa de aplicação ou adequação para uma determinada aplicação.



BOCAL FÁCIL DE ACESSAR



CILINDRO DUPLO COM PLACA SPRAY PARA DISTÂNCIA E UNIFORMIDADE.



PARADAS AJUSTADAS PARA ATINGIR O MELHOR ARCO DE COBERTURA.

ENCANAMENTO REQUERIDO

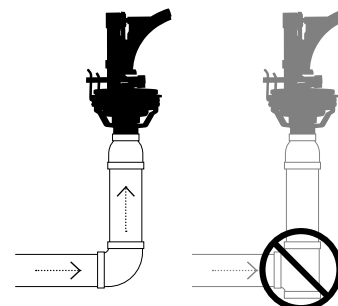

MONTAGEM REQUERIDA

CONDIÇÕES DE ENTRADA INADEQUADAS DIMINUEM A PERFORMANCE.

A VELHA ESCOLA AINDA EM EVIDÊNCIA

ESTE ASPERSOR DE CÍRCULO PARCIAL E BAIXO ÂNGULO PARA FINAL DE PIVÔ, FOI PROJETADO PARA ATENDER ÀS CONDIÇÕES DE DEMANDA DE OPERAÇÃO DE UM CANHÃO FINAL ONDE A VAZÃO E A DISTÂNCIA DE ALCANCE REQUERIDOS SÃO MENORES QUE A DE UM ASPERSOR BIG GUN®. UM DIFUSOR OPCIONAL ESTÁ DISPONÍVEL PARA SISTEMAS COM BAIXA PRESSÃO.

P85AS

4,5 M³/H-28,4 M³/H
(20 GPM - 125 GPM)



DADOS DE PERFORMANCE (UNIDADES AMERICANAS)

Ganhe até 15 acres irrigando o círculo completo e até 8 acres irrigando somente os cantos, em um pivô de 402 mts.

P85AS (CÍRCULO PARCIAL)

Pressão PSI	1 1/32"		3/8"		13/32"		7/16"		15/32"		1/2"		17/32"		9/16"		19/32"		5/8"		21/32"		11/16"	
	GPM	RAIO PÉS	GPM	RAIO PÉS	GPM	RAIO PÉS	GPM	RAIO PÉS	GPM	RAIO PÉS	GPM	RAIO PÉS	GPM	RAIO PÉS	GPM	RAIO PÉS	GPM	RAIO PÉS	GPM	RAIO PÉS	GPM	RAIO PÉS	GPM	RAIO PÉS
20	15,4	48	18,2	49	21,3	51	23,7	52	27,9	53	31,4	55	35,4	56	39,7	57	44,1	58	47,9	60	52,8	61	56,7	62
30	18,9	55	22,4	56	26,2	58	29,5	60	34,4	62	38,9	63	43,7	64	49,0	65	54,2	66	59,3	68	66,4	70	69,8	71
40	21,8	61	26,0	62	30,5	64	34,5	66	39,9	68	45,0	69	50,7	71	57,0	72	62,9	73	69,0	75	77,0	76	83,7	78
50	24,6	64	29,1	66	34,1	68	38,9	70	44,7	71	50,5	73	56,8	75	63,4	76	70,4	78	77,4	79	86,0	80	93,8	81
60	27,0	67	32,1	69	37,6	71	43,0	73	49,3	75	55,7	76	62,5	78	70,0	80	77,3	81	85,4	83	94,8	85	103	86
70	29,0	69	34,8	72	40,7	74	46,7	76	53,2	78	60,4	79	67,7	81	75,8	83	83,8	84	92,8	86	102	87	111	89
80	31,0	72	37,3	74	43,7	76	50,0	78	57,0	80	64,7	82	72,5	84	81,3	85	89,9	87	99,2	89	110	90	119	92
90	33,2	74	39,4	76	46,2	78	52,9	81	60,8	82	68,5	84	76,8	86	86,3	88	95,3	90	104	91	116	92	126	93
100	35,0	76	41,5	78	48,8	80	55,8	83	64,0	85	72,6	87	81,0	88	90,9	90	101	92	110	94	122	95	133	97

Dados coletados de um aspersor a 12 pés de altura - sem vento.

DADOS DE PERFORMANCE (UNIDADES MÉTRICAS)

P85AS (CÍRCULO PARCIAL)

Ganhe até 6 hectares irrigando o círculo completo e até 3 hectares irrigando apenas os cantos em um pivô de 400 metros.



P85AS

Pressão bar	8,7 mm		9,5 mm		10,3 mm		11,1 mm		11,9 mm		12,7 mm		13,5 mm		14,3 mm		15,1 mm		15,9 mm		16,7 mm		17,5 mm	
	M ³ /HR	RAIO (MTS)	M ³ /HR	RAIO (MTS)	M ³ /HR	RAIO (MTS)	M ³ /HR	RAIO (MTS)	M ³ /HR	RAIO (MTS)	M ³ /HR	RAIO (MTS)	M ³ /HR	RAIO (MTS)	M ³ /HR	RAIO (MTS)	M ³ /HR	RAIO (MTS)	M ³ /HR	RAIO (MTS)	M ³ /HR	RAIO (MTS)	M ³ /HR	RAIO (MTS)
1,5	3,6	15,0	4,3	15,5	5,1	16,0	5,7	16,5	6,6	17,0	7,5	17,5	8,4	17,5	9,4	18,0	10,4	18,5	11,4	19,0	12,7	19,5	13,5	20,0
2	4,2	16,5	5,0	17,0	5,9	17,5	6,6	18,0	7,7	18,5	8,7	19,0	9,8	19,0	10,9	19,5	12,1	20,0	13,2	20,5	14,7	21,0	15,8	21,0
2,5	4,7	17,5	5,6	18,0	6,6	18,5	7,4	19,0	8,6	19,5	9,7	20,0	10,9	20,5	12,3	21,0	13,6	21,0	14,9	22,0	16,5	22,0	17,8	22,5
3	5,2	18,5	6,2	19,0	7,2	19,5	8,2	20,5	9,5	21,0	10,7	21,0	12,0	21,5	13,5	22,0	14,9	22,5	16,3	23,0	18,1	23,5	19,6	24,0
3,5	5,6	19,5	6,7	20,0	7,8	20,5	8,9	21,5	10,2	22,0	11,6	22,0	13,0	23,0	14,6	23,5	16,1	23,5	17,7	24,0	19,7	24,5	21,2	25,0
4	6,0	20,5	7,2	21,0	8,4	21,5	9,5	22,0	11,0	22,5	12,4	23,0	13,9	23,5	15,6	24,0	17,3	24,5	19,0	25,0	21,1	25,5	22,8	26,0
4,5	6,4	21,0	7,6	21,5	8,9	22,0	10,2	23,0	11,7	23,5	13,2	24,0	14,8	24,5	16,6	25,0	18,4	25,5	20,2	26,0	22,4	26,5	24,3	26,5
5	6,7	21,5	8,0	22,0	9,4	23,0	10,8	23,5	12,3	24,0	13,9	24,5	15,6	25,0	17,5	26,0	19,4	26,0	21,3	26,5	23,6	27,0	25,7	27,5
5,5	7,1	22,0	8,4	22,5	9,9	23,5	11,3	24,0	12,9	25,0	14,7	25,0	16,4	25,5	18,4	26,5	20,4	27,0	22,4	27,0	24,8	27,5	27,0	28,0
6	7,4	22,5	8,8	23,0	10,3	24,0	11,9	24,5	13,5	25,0	15,3	25,5	17,2	26,0	19,3	27,0	21,3	27,5	23,4	27,5	26,0	28,0	28,3	28,5
6,5	7,7	22,5	9,2	23,5	10,8	24,0	12,4	25,0	14,1	25,5	16,0	26,0	17,9	26,5	20,1	27,0	22,2	27,5	24,4	28,0	27,1	28,5	29,5	29,0
7	8,0	23,0	9,5	23,5	11,2	24,5	12,9	25,0	14,7	25,5	16,6	26,0	18,6	26,5	20,8	27,5	23,1	28,0	25,4	28,0	28,1	28,5	30,7	29,0

Dados coletados de um aspersor a 0,3m de altura - sem vento.

AINDA POR AQUI POR UMA RAZÃO

A SÉRIE SR TEM AS MESMAS
VELOCIDADES DE AVANÇO
E REVERSÃO LENTAS
AUMENTANDO A ESTABILIDADE
/ UNIFORMIDADE.

A ESCOLHA PREFERIDA
PARA APLICAÇÕES
DIFÍCEIS

AJUSTE E ESQUEÇA -
SIMPLES AJUSTE PERMITE
REGULAR O ARCO A CADA
1 GRAU

DURÁVEL E CONFIÁVEL
COM SIMPLICIDADE DE
ENGENHARIA

O R I G I N A L
BIG

O LÍDER EM QUALIDADE, PE



O ÚNICO CANHÃO PARA
OPERAÇÃO HORA APÓS
HORA, ANO APÓS ANO.

FINAL
GUN®

PERFORMANCE E SUPORTE



SR75

6,8 M³ / H-36,3 M³/H (30 GPM-160 GPM)

COM CONFIABILIDADE COMPROVADA, DESEMPENHO, LONGA VIDA ÚTIL E A REPARABILIDADE CONHECIDA DOS ASPERSORES BIG GUN®, O SR75 18 GRAUS É UMA OPÇÃO DE CANHÃO ACESSÍVEL QUE FUNCIONA BEM COM BAIXA PRESSÃO.



SR100

11,4 M³/H-68,2 M³/H (50 GPM-300 GPM)

O SR100 COM UMA TRAJETÓRIA DE 18 GRAUS É O CANHÃO FINAL MAIS POPULAR NOS PIVÔS CENTRAIS ATUALMENTE. UM ASPERSOR BIG GUN® (OPERANDO ATRAVÉS DE UMA ROTAÇÃO COMPLETA) EM UM PIVÔ DE 402 MTS PODE EFETIVAMENTE IRRIGAR ATÉ 8,1HA ADICIONAIS. CONSIDERANDO A EFICÁCIA DE CUSTO DE SE COLOCAR ESTE TERRENO ADICIONAL NA PRODUÇÃO, A OPÇÃO DE UM CANHÃO FINAL NÃO DEVERIA SER NEGLIGENCIADA.

O SUCESSO DEPENDE DE UMA APLICAÇÃO APROPRIADA

O AJUSTE DO ARCO É A CHAVE PARA ALCANÇAR O MÁXIMO DE UNIFORMIDADE NO SISTEMA COM ASPERSORES FINAIS NO PIVÔ. PARA OS BIG GUNS, UM ARCO AJUSTADO A 170 GRAUS COM 10 GRAUS PARA DENTRO DA CIRCUNFERÊNCIA DA MÁQUINA ATENDE EFETIVAMENTE A LÂMINA DESEJADA.

38

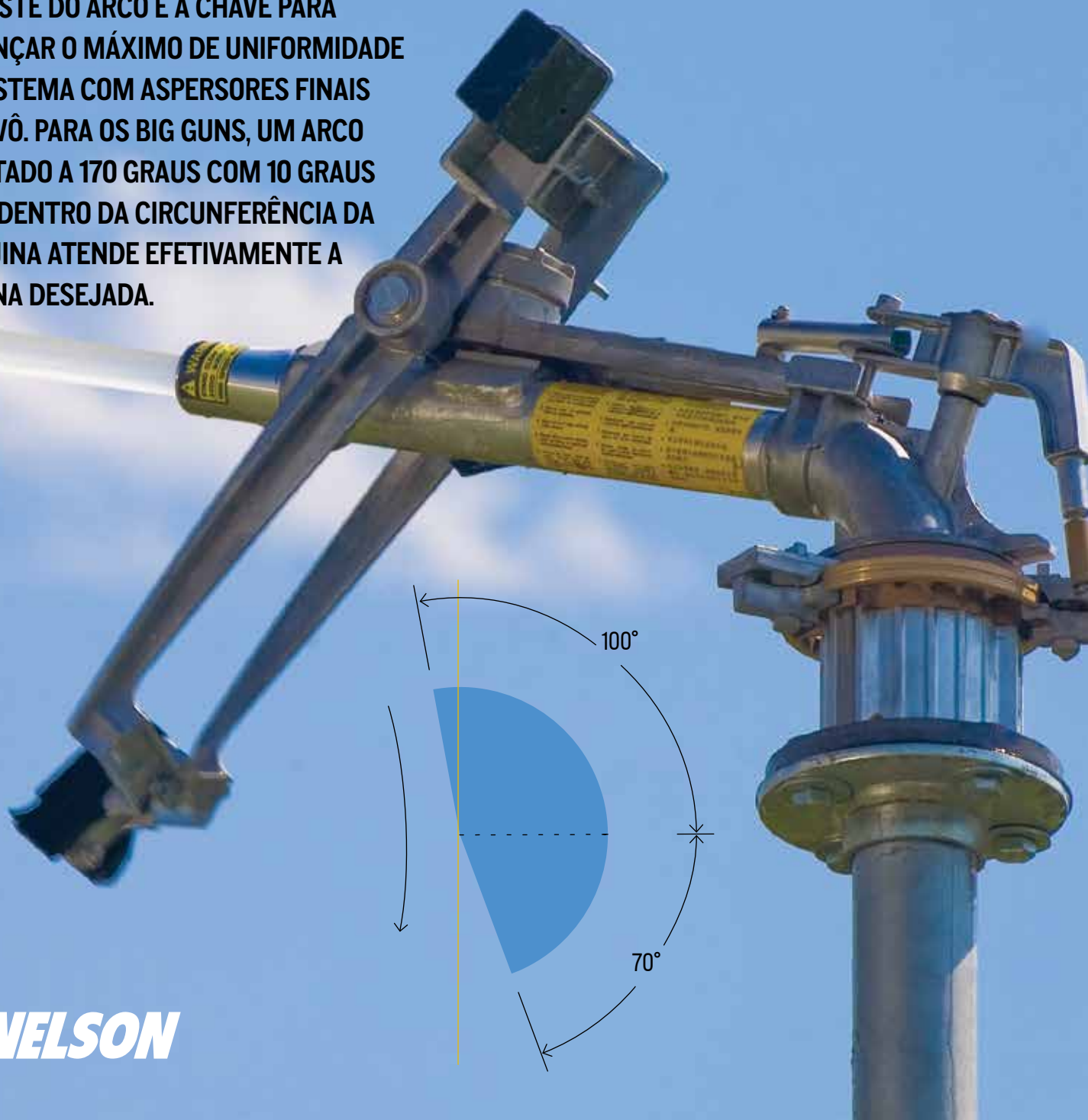

Ganhe até 9,3ha irrigando o círculo completo e até 4,5ha irrigando apenas os cantos em um pivô de 402mts.



DADOS DE PERFORMANCE (UNIDADES AMERICANAS)

BOCAL COM ANEL 75 - TRAJETÓRIA 24°

Pressão (psi)	0,4"		0,45"		0,5"		0,55"		0,6"		0,65"		0,7"		0,75"		0,8"	
	GPM	RAIO (PÉS)	GPM	RAIO (PÉS)	GPM	RAIO (PÉS)	GPM	RAIO (PÉS)	GPM	RAIO (PÉS)	GPM	RAIO (PÉS)	GPM	RAIO (PÉS)	GPM	RAIO (PÉS)	GPM	RAIO (PÉS)
25	—	—	—	—	—	—	42	73	50	78	59	81	69	84	80	87	91	91
30	—	—	—	—	37	79	45	79	55	83	64	86	75	91	87	94	99	96
35	—	—	32	77	40	82	49	86	59	89	69	96	81	98	93	101	106	104
40	27	75	35	80	43	86	52	90	63	95	74	99	87	102	98	107	112	111
50	30	81	39	87	48	93	59	98	70	102	83	106	95	110	109	115	123	119
60	33	85	42	92	53	99	64	104	77	110	91	114	104	119	120	123	136	127
70	36	88	45	97	57	105	69	111	83	116	98	122	113	127	129	130	147	135
80	39	91	49	104	61	111	74	117	89	122	105	128	121	133	138	137	158	142

BOCAL CÔNICO 100 - TRAJETÓRIA 24°

Pressão (psi)	0,5"		0,55"		0,6"		0,65"		0,7"		0,75"		0,8"		0,85"		0,9"		1,0"	
	GPM	RAIO (PÉS)	GPM	RAIO (PÉS)	GPM	RAIO (PÉS)	GPM	RAIO (PÉS)	GPM	RAIO (PÉS)	GPM	RAIO (PÉS)	GPM	RAIO (PÉS)	GPM	RAIO (PÉS)	GPM	RAIO (PÉS)	GPM	RAIO (PÉS)
40	47	96	57	101	66	107	78	111	91	115	103	120	118	125	134	128	152	131	—	—
50	50	103	64	108	74	113	87	118	100	123	115	128	130	133	150	137	165	140	204	150
60	55	108	69	114	81	120	96	125	110	130	126	135	143	140	164	144	182	148	224	158
70	60	113	75	119	88	125	103	132	120	138	136	142	155	148	177	151	197	155	243	169
80	64	118	79	124	94	130	110	137	128	143	146	148	165	153	189	157	210	163	258	177
90	68	123	83	129	100	135	117	142	135	148	155	153	175	158	201	163	223	168	274	181
100	72	128	87	134	106	140	123	147	143	153	163	158	185	163	212	168	235	173	289	186
110	76	133	92	139	111	145	129	152	150	158	171	162	195	168	222	172	247	178	304	190

DADOS DE PERFORMANCE (UNIDADES METRICAS)

BOCAL COM ANEL 75 - TRAJETÓRIA 24°

Pressão (bar)	10,2 mm			11,4 mm			12,7 mm			14,0 mm			15,2 mm			16,5 mm			17,8 mm			19,1 mm			20,3 mm		
	L/S	M ³ /HR	RAIO (M)	L/S	M ³ /HR	RAIO (M)	L/S	M ³ /HR	RAIO (M)	L/S	M ³ /HR	RAIO (M)	L/S	M ³ /HR	RAIO (M)	L/S	M ³ /HR	RAIO (M)	L/S	M ³ /HR	RAIO (M)	L/S	M ³ /HR	RAIO (M)	L/S	M ³ /HR	RAIO (M)
1,75	—	—	—	—	—	—	—	—	2,64	9,5	22,5	3,18	11,5	24,0	3,73	13,4	25,0	4,37	15,7	26,0	5,04	18,2	27,0	5,73	20,6	28,0	
2	—	—	—	—	—	—	2,30	8,3	23,5	2,82	10,2	24,0	3,40	12,2	25,5	3,99	14,4	26,0	4,66	16,8	27,0	5,37	19,3	28,5	6,10	22,0	29,5
2,5	—	—	—	2,09	7,5	24,0	2,58	9,3	25,5	3,15	11,4	26,0	3,79	13,7	27,5	4,46	16,0	28,5	5,19	18,7	29,5	5,97	21,5	31,0	6,78	24,4	32,0
3	1,78	6,4	23,5	2,28	8,2	25,0	2,83	10,2	27,0	3,45	12,4	28,0	4,15	14,9	29,5	4,88	17,6	31,0	5,66	20,4	32,0	6,50	23,4	33,0	7,39	26,6	34,5
3,5	1,93	6,9	24,5	2,46	8,9	26,5	3,06	11,0	28,5	3,73	13,4	30,0	4,48	16,1	31,5	5,27	19,0	33,0	6,10	22,0	34,0	6,99	25,2	35,5	7,95	28,6	36,5
4	2,07	7,4	25,5	2,63	9,5	28,0	3,27	11,8	30,0	3,99	14,3	31,5	4,78	17,2	33,0	5,64	20,3	34,5	6,50	23,4	36,0	7,45	26,8	37,0	8,47	30,5	38,5
4,5	2,19	7,9	26,5	2,78	10,0	29,0	3,47	12,5	31,5	4,23	15,2	33,0	5,06	18,2	34,5	5,98	21,5	36,5	6,88	24,8	37,5	7,87	28,3	39,0	8,96	32,2	40,5
5	2,32	8,3	27,0	2,93	10,5	30,5	3,66	13,2	32,5	4,45	16,0	34,5	5,33	19,2	36,0	6,30	22,7	37,5	7,24	26,1	39,0	8,27	29,8	40,5	9,41	33,9	42,0
5,5	2,43	8,8	27,5	3,07	11,0	31,5	3,85	13,8	34,0	4,67	16,8	35,0	5,59	20,1	37,0	6,61	23,8	38,5	7,58	27,3	40,5	8,65	31,2	41,5	9,85	35,5	43,0
6	2,55	9,2	28,0	3,20	11,5	32,5	4,02	14,5	35,0	4,88	17,6	36,0	5,84	21,0	38,0	6,90	24,8	39,5	7,90	28,4	41,5	9,02	32,5	42,5	10,26	36,9	44,0

BOCAL CÔNICO 100 - TRAJETÓRIA 24°

Pressão (bar)	12,7 mm			14,0 mm			15,2 mm			16,5 mm			17,8 mm			19,1 mm			20,3 mm			21,6 mm			22,9 mm			25,4 mm		
	L/S	M ³ /HR	RAIO (M)	L/S	M ³ /HR	RAIO (M)	L/S	M ³ /HR	RAIO (M)	L/S	M ³ /HR	RAIO (M)	L/S	M ³ /HR	RAIO (M)	L/S	M ³ /HR	RAIO (M)	L/S	M ³ /HR	RAIO (M)	L/S	M ³ /HR	RAIO (M)	L/S	M ³ /HR	RAIO (M)	L/S	M ³ /HR	RAIO (M)
2,75	2,88	10,4	29,5	3,61	13,0	31,0	4,15	14,9	32,5	4,92	17,7	34,0	5,69	20,5	35,0	6,48	23,3	36,5	7,38	26,6	38,0	8,44	30,4	39,0	9,45	34,0	40,0	—	—	—
3	3,01	10,8	30,0	3,76	13,5	31,5	4,34	15,6	33,5	5,13	18,5	34,5	5,94	21,4	36,0	6,77	24,4	37,5	7,70	27,7	39,0	8,82	31,7	40,0	9,86	35,5	41,0	12,02	43,3	43,0
3,5	3,24	11,7	31,5	4,04	14,5	33,0	4,70	16,9	34,5	5,54	20,0	36,0	6,42	23,1	37,5	7,32	26,3	39,0	8,32	30,0	40,5	9,52	34,3	42,0	10,63	38,3	42,5	12,99	46,8	45,5
4	3,46	12,5	32,5	4,30	15,5	34,5	5,04	18,1	36,0	5,92	21,3	37,5	6,86	24,7	39,0	7,82	28,2	40,5	8,89	32,0	42,0	10,18	36,6	43,5	11,35	40,8	44,5	13,89	50,0	48,0
4,5	3,67	13,2	34,0	4,54	16,3	35,5	5,35	19,3	37,0	6,28	22,6	39,0	7,28	26,2	41,0	8,30	29,9	42,5	9,43	34,0	44,0	10,79	38,9	45,0	12,02	43,3	46,0	14,73	53,0	50,0
5	3,86	13,9	35,0	4,76	17,2	37,0	5,65	20,3	38,5	6,62	23,8	40,5	7,67	27,6	42,0	8,75	31,5	43,5	9,94	35,8	45,0	11,38	41,0	46,5	12,65	45,5	47,5	15,53	55,9	52,0
5,5	4,05	14,6	36,0	4,98	17,9	38,0	5,93	21,4	39,5	6,94	25,0	42,0	8,05	29,0	43,5	9,18	33,1	45,0	10,42	37,5	46,5	11,93	43,0	48,0	13,26	47,7	49,0	16,30	58,7	53,5
6	4,22	15,2	37,0	5,18	18,7	39,0	6,21	22,3	40,5	7,25	26,1	43,0	8,40	30,3	44,5	9,59	34,5	46,0	10,89	39,2	47,5	12,46	44,9	49,0	13,83	49,8	50,5	17,02	61,3	55,0
6,5	4,39	15,8	38,0	5,38	19,4	40,0	6,47	23,3	41,5	7,54	27,2	44,0	8,75	31,5	46,0	9,99	36,0	47,5	11,33	40,8	49,0	12,97	46,7	50,5	14,38	51,8	52,0	17,72	63,8	56,0
7	4,56	16,4	39,0	5,57	20,0	41,5	6,72	24,2	43,0	7,83	28,2	45,5	9,08	32,7	47,0	10,37	37,3	48,5	11,76	42,3	50,0	13,46	48,4	51,5	14,91	53,7	53,0	18,39	66,2	57,0
7,5	4,71	17,0	40,5	5,75	20,7	42,5	6,96	25,1	43,5	8,10	29,2	46,5	9,40	33,8	47,5	10,73	38,6	49,0	12,17	43,8	50,5	13,93	50,1	52,0	15,43	55,5	54,0	19,04	68,5	57,5



VÁLVULA DE CONTROLE PARA CANHÃO FINAL 800P 2"

VENCEDOR DO AE50 (SOCIEDADE AMERICANA DE ENGENHEIROS AGRÍCOLAS E BIOLÓGICOS) 2001 INOVAÇÕES EXCEPCIONAIS - A VÁLVULA DE CONTROLE PARA CANHÃO FINAL COMBINA UM ASPERSOR BIG GUN® E UMA VÁLVULA DA SÉRIE 800 (A2 B11 C3). NÃO É NECESSÁRIO UM SOLENOIDE PARA ESTE SISTEMA DE CONTROLE DE CANHÃO QUANDO UMA BOMBA BOOSTER É UTILIZADA.



40

COMO FUNCIONA: A VÁLVULA DE 2" É NORMALMENTE FECHADA. QUANDO A BOMBA BOOSTER É LIGADA, A PRESSÃO* ADICIONAL FAZ COM QUE A VÁLVULA ABRA E ACIONE O CANHÃO. NENHUM OUTRO ACESSÓRIO É NECESSÁRIO. O PEQUENO ACÚMULO DE ÁGUA NA CÂMARA DA LUVA (APROXIMADAMENTE 1/2 COPO) É FORÇADO DE VOLTA AO SISTEMA. QUANDO A BOMBA BOOSTER É DESLIGADA A PRESSÃO DO SISTEMA FECHA A VÁLVULA NOVAMENTE.

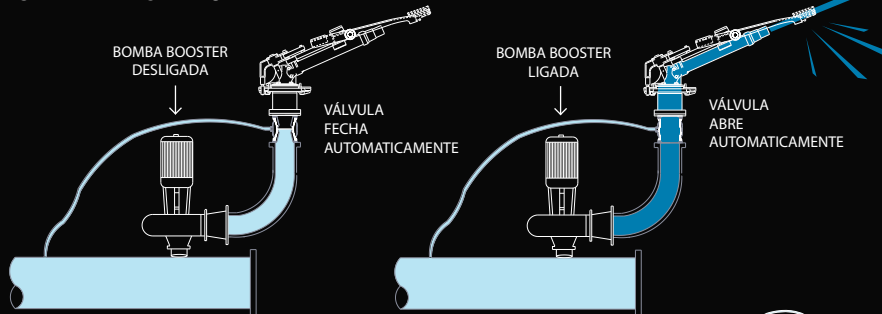

*A PRESSÃO ADICIONAL DA BOMBA BOOSTER DEVE SER 1,2 BAR (18 PSI) OU MAIS.

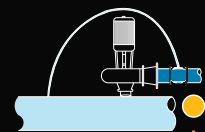

SRNV100 - O MELHOR
PARA PASSAR A SUJEIRA

BIG GUN SRNV100 VÁLVULA BOCAL

O SRNV100 É UM SR100 PADRÃO CONFIGURADO COM UMA VÁLVULA MECÂNICA SIMPLES QUE PODE SER HIDRAULICAMENTE OU ELETRICAMENTE CONTROLADA E ACIONADA PELO SISTEMA DE CONTROLE DO PIVÔ. A VÁLVULA BOCAL AUMENTA O DESEMPENHO E A EFICIÊNCIA DO CANHÃO FINAL AO ELIMINAR A PERDA DE PRESSÃO, TURBULÊNCIA E DESLIGAMENTOS POR DETRITOS TÍPICOS DE OUTRAS VÁLVULAS DE CONTROLE DE CANHÃO FINAL.

VÁLVULA LIMPANTE

INSTALE NO FINAL DO PIVÔ CENTRAL PARA LIMPEZA AUTOMÁTICA AO INICIAR E DESLIGAR O SISTEMA - OU, CONFIGURE UMA SOLENOIDE ELÉTRICA CONECTADA AO PIVÔ CENTRAL PARA LIMPEZA AUTOMÁTICA ENQUANTO O SISTEMA OPERA.

NOTA: DURANTE A INICIAÇÃO DO SISTEMA A VÁLVULA BOCAL ESTARÁ ABERTA ATÉ QUE A PRESSÃO FINAL ATINJA APROXIMADAMENTE 8 PSI. SE A QUALQUER MOMENTO A PRESSÃO FINAL CAIR PARA ABAIXO DE 8 PSI A VÁLVULA IRÁ ABRIR.

41

KIT DELTA P

CÓDIGO Nº 12289

O DELTA P PODE SER PAREADO COM O SRNV100 PARA AUMENTAR A CONFIABILIDADE ELIMINANDO A NECESSIDADE DE SE GASTAR COM UM SOLENOIDE. O DELTA P ABRE E FECHA AUTOMATICAMENTE A VÁLVULA BOCAL AO DETECTAR A PRESSÃO ANTES E APÓS A BOMBA BOOSTER.

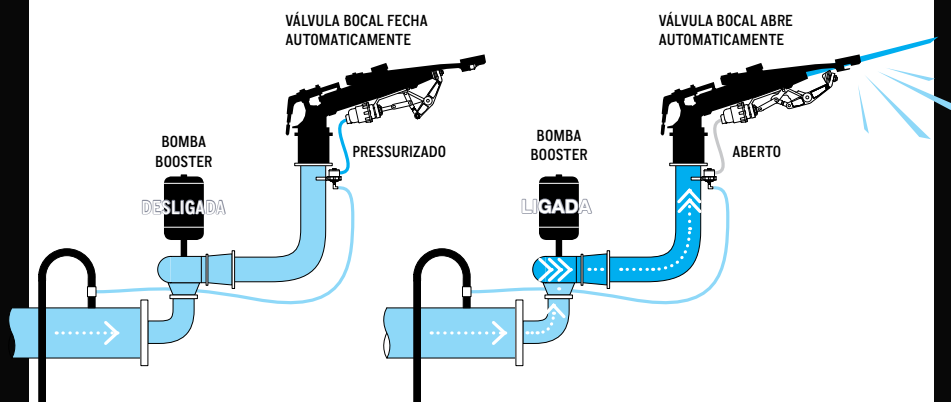

BOMBA BOOSTER FECHADA (PRESSÃO IGUAL): O DELTA P PRESSURIZA A LINHA CONDUZINDO O ATUADOR NA VÁLVULA BOCAL, MANTENDO A VÁLVULA FECHADA.

BOMBA BOOSTER LIGADA (DIFERENCIAL DE PRESSÃO MAIOR QUE 15 PSI): O DELTA P LIBERA O ATUADOR NA VÁLVULA BOCAL E A VÁLVULA ABRE.

TESTADO E PROVADO EM CAMPO

CADA PRODUTO NELSON É ENSAIADO A CADA ETAPA DO CAMINHO.
NO FINAL, É O QUE ACONTECE NO CAMPO QUE IMPORTA.





O CONTROLE QUE VOCÊ PODE CONTA SAFRA APOS SAFRA

GAIOLA INTERNA



FECHADA — A ÁGUA A MONTANTE É DIRECIONADA A CÂMARA EXTERIOR, A LUIVA SE TORNA HIDRULICAMENTE BALANCEADA E A PASSAGEM DO FLUXO É FECHADA PELA PRESSÃO DO DIAFRAGMA CONTRA O ASSENTO CENTRAL.

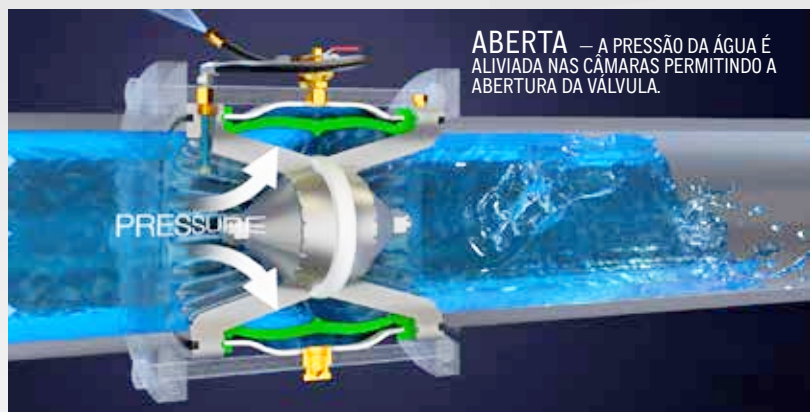

ABERTA — A PRESSÃO DA ÁGUA É ALIVIADA NAS CÂMARAS PERMITINDO A ABERTURA DA VÁLVULA.



LIGA/DESLIGA MANUAL

TODAS AS VÁLVULAS DA SÉRIE 800 (EXCETO A 800P) SÃO EQUIPADAS COM UMA VÁLVULA SELETORA LIGA/DESLIGA MANUAL DE 3 POSIÇÕES.



LIGA/DESLIGA ELÉTRICO

ADICIONE UM SOLENOIDE PARA POSSIBILITAR LIGAR E DESLIGAR ELETRICAMENTE



VÁLVULAS SÉRIE 800 - DADOS DE PERDA DE PRESSÃO

(VÁLVULA COMPLETAMENTE ABERTA)

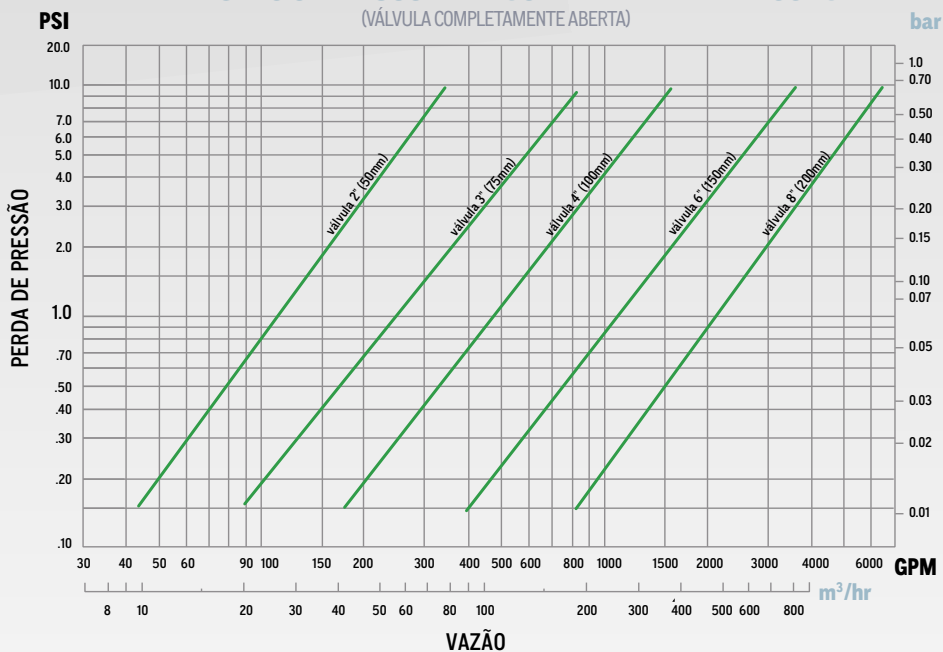

COMO UMA VÁLVULA DE OPERAÇÃO HIDRÁULICA TIPO LUVA, A VÁLVULA DE CONTROLE DA SÉRIE 800 É PROJETADA PARA TER VERSATILIDADE. O CORPO BÁSICO PODE SER EQUIPADO COM VÁRIAS OPÇÕES DIFERENTES PARA CONTROLE DE PRESSÃO E FLUXO NAS TUBULAÇÕES DO CENTRO DO PIVÔ OU COMO UMA VÁLVULA DE CONTROLE DO CANHÃO FINAL. É TAMBÉM ENGENHEIRADA PARA EFICIÊNCIA EXTREMAMENTE ALTA, RESULTANDO EM BAIXA PERDA DE PRESSÃO E ALTA CAPACIDADE DE VAZÃO.



CONTROLE DE PRESSÃO

O REGULADOR DE CONTROLE DE PRESSÃO ("REDUTOR" A JUSANTE, "SUSTENTADOR" A MONTANTE) DIRECIONA O FLUXO DA ÁGUA QUE POSICIONA A LUVA DURANTE A OPERAÇÃO.



TAXA-DE-FLUXO

ADICIONE UM CONTROLADOR TAXA-DE-FLUXO (MODELO D18) PARA REGULAR A VAZÃO DURANTE A PARTIDA INICIAL DO SISTEMA.

ACV VÁLVULA DE CONTROLE DE AR

Para alívio do ar, do vácuo e contínua liberação do ar sob pressão.

- » Partida da bomba, alta capacidade de eliminar o ar
- » Desligamento da bomba, evita o vácuo
- » Retrolavagem de filtro
- » Abertura de Alívio em pontos altos
- » Liberação de ar contínua durante a operação do sistema.

**DESIGN
MELHORADO**

LACRES REFORÇADOS PREVINEM O DESALINHAMENTO



SEPARAÇÃO DE AR APERFEIÇOADA PARA REDUZIR GOTEJAMENTOS DURANTE A LIBERAÇÃO DO AR.

NOVO MATERIAL RESISTENTE A LUBRIFICANTES DE BOMBA

46

ACV 2" (50MM)



SÉRIE 10000

VÁLVULAS DE CONTROLE



PROJETADA PARA
MÁXIMA FLEXIBILIDADE
E TRABALHOS PESADOS

A SÉRIE 1000 É VOLTADA PARA ENFRENTAR AMBIENTES DE AGRICULTURA RUDES

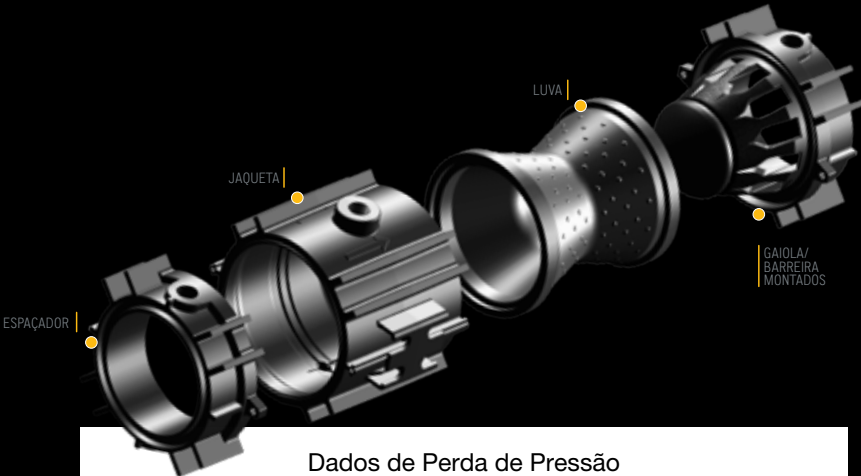

Dados de Perda de Pressão para Série 1000 2" e 3"

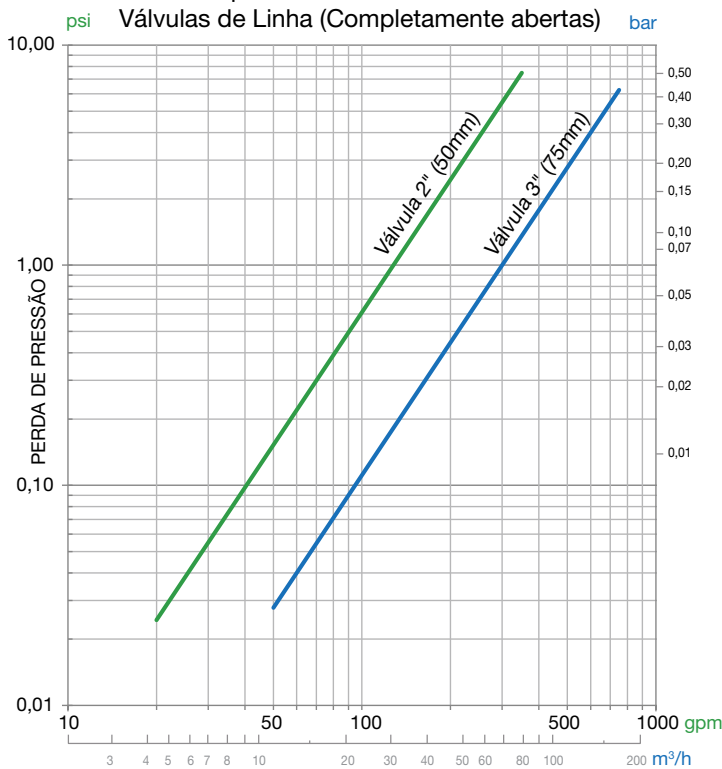

	Cv (gpm @ 1 psi loss)	Kv (gpm @ 1 psi loss)
2" (50 mm)	128	113
3" (80 mm)	300	259

Perda de Pressão (PSI) = $\frac{\text{Vazão}(\text{gpm})^2}{\text{Cv}^2}$

Perda de Pressão (bar) = $\frac{\text{Vazão}(\text{m}^3/\text{h})^2}{\text{Kv}^2}$

ROSQUEADO
1,25", 1,5",
2" FNPT, &
1,5", 2" FBSP



3" OD SPLINE
(CERTA-SET)



2" e 3"
VICTAULIC



FLANGE DE
METAL ANSI 2"
(FNPT)

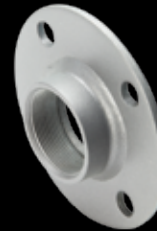

ADAPTADOR
VÁLVULA 2"
X FLANGE 3"



FLANGE 2" e 3"
ENCAIXE PVC
(4" Em Breve)



VÁLVULA 2"
CONEXÕES FLEXÍVEIS *

CONEXÕES FLANGEADAS

ECONOMIZE ÁGUA, ECONOMIZE ENERGIA

- » Maior capacidade de vazão e menor perda por atrito - melhor que qualquer outra válvula no mercado.
- » Regulagem da pressão mais precisa e mais estável para uma ampla gama de vazão.
- » Regulagem da pressão com mínimo diferencial de pressão requerido através da válvula.



APLICAÇÕES

- » Controle de setor para aspersores ou irrigação por gotejamento em culturas em linhas, viveiros, pomares e vinhedos.
- » Instale a válvula embaixo de um Big Gun para irrigação fixa, soluções para final de pivô e uma variedade de controles ambientais incluindo supressão de fogo, poeira e resfriamento.

IMAGINADO, PROJETADO E FABRICADO COM UM OBJETIVO

A NELSON IRRIGATION É COMPLETAMENTE COMPROMETIDA EM MELHORAR A IRRIGAÇÃO NA AGRICULTURA. NÓS ACREDITAMOS EM NOSSO PESSOAL E CONTINUAMOS A INVESTIR NA EXCELÊNCIA DOS PROCESSOS DE FABRICAÇÃO PARA TER CERTEZA DE QUE VOCÊ RECEBERÁ A MAIS EFETIVA SOLUÇÃO PARA APLICAÇÃO DE ÁGUA POSSÍVEL.



848 Airport Road, Walla Walla, Washington 99362 U.S.A.
Tel: +1 509.525.7660 / Fax: +1 509.525.7907
info@nelsonirrigation.com / nelsonirrigation.com

Rua Benedita Mano Schincariol, 110. Mogi Mirim, SP. Brasil
Tel: 19 3806 5987
nelsonirrigation.com.br / info@nelsonirrigation.com.br

GARANTIAS E EXCLUSÕES: Os produtos e acessórios da Nelson Irrigation tem garantia de um ano à partir da data original da compra contra defeitos de materiais e acabamentos quando utilizados dentro das especificações para as quais os produtos foram designados sob condições normais de uso e serviço. O fabricante não assume responsabilidade pela instalação, remoção ou reparo não autorizado de partes defeituosas. A responsabilidade do fabricante sob esta garantia é limitada a somente substituir ou reparar as partes defeituosas não sendo o mesmo responsável por qualquer cultura ou outros consequentes danos resultados pelos defeitos ou violação de garantia. Esta garantia é expressamente acima de todas as outras garantias, expressas ou implícitas, incluindo as garantias de comerciabilidade e adequação para fins particulares de todas as outras garantias ou responsabilidades do fabricante. Nenhum agente, empregado ou representante do fabricante tem autoridade para renunciar, alterar ou adicionar às disposições desta garantia, nem fazer qualquer representação ou garantia não descrita aqui.

Estes produtos podem estar cobertos por um ou mais números de patentes dos EUA. N.ºs 6439477, 6688539, 7048001, 7140595, 7240860, 7287710, 7562833, 7942345, 8028932, 9283577 e outras Patentes Americanas pendentes ou correspondentes emitidas, ou patentes estrangeiras pendentes.